



intelligent boxes

my
RENZ
box

Intelligente Click-&-Collect-Anlagen
zur Optimierung Ihrer Vertriebsprozesse



RETAIL

myRENZbox – Intelligente Lösungen für den Einzelhandel

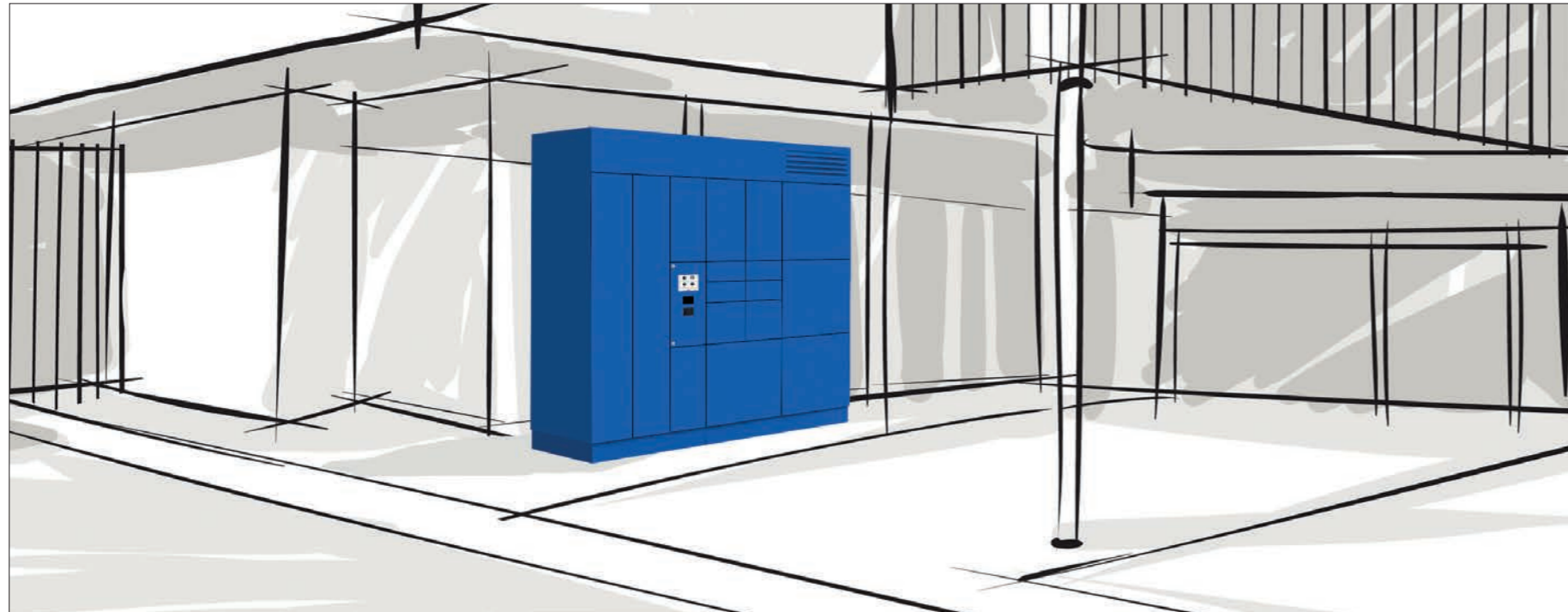

- 6 myRENZbox – Click-&-Collect-Lösungen
- 12 myRENZbox – Übergabe-Anlagen
- 14 myRENZbox – Mobile Anlagen
- 16 Intelligently vernetzt und verwaltet

- 24 Modulare Bauweise
- 26 Individuelle Bauweise
- 28 Palettenkästen
- 30 Kühlkästen
- 32 Ausstattungsoptionen
- 36 Service und Wartung
- 38 Das Unternehmen Renz

Bestellungen übers Internet nehmen rapide zu. Die intelligente Verbindung von Online- und Offline-Handel wird daher immer wichtiger. Mit einer myRENZbox Anlage kann ein bei Ihnen bestelltes Produkt meist noch am selben Tag abgeholt werden – und zwar rund um die Uhr, sieben Tage die Woche.

Da Ihr Webshop dank modernster Informationstechnik direkt mit der myRENZbox Anlage verbunden werden kann, lassen sich sogenannte Click-&-Collect- oder Übergabe-Lösungen deutlich optimieren. Der Kunde bestellt online, anschließend wird die Ware von Ihren Mitarbeitern einfach in einen passenden Kasten gelegt und der Kunde elektronisch benachrichtigt.

Egal ob Elektronikartikel oder gekühlte Lebensmittel – Ihre Kunden können Bestellungen dann jederzeit abholen und am Terminal der Anlage auch gleich mit der Kundenkarte bezahlen. Auf Wunsch unterstützt ein Barcode-Scanner die Autorisierung. Das elektronische Schloss öffnet den entsprechenden Kasten und gibt das bestellte Produkt frei.

Auch das Retournieren ist mit der myRENZbox Anlage ganz einfach und funktioniert rund um die Uhr.

Darüber hinaus ist die myRENZbox Anlage ein ideales Tool, wenn eine Übergabe ohne Personenkontakt stattfinden soll – etwa um die Übertragung von Krankheitserregern zu vermeiden.

Über das myRENZbox Portal können Sie Ihre Anlage – natürlich auch mehrere Anlagen gleichzeitig – bequem zentral steuern und Sie bleiben hinsichtlich des Ein- und Ausgangs von Waren stets auf dem Laufenden.

Unser neuer Prospekt präsentiert Ihnen die vielfältigen Einsatzmöglichkeiten der innovativen myRENZbox Anlagen im Einzelhandel. Wir wünschen Ihnen viel Freude bei der Lektüre und sind sicher: Auch Sie werden die passende Lösung für Ihr Unternehmen finden.

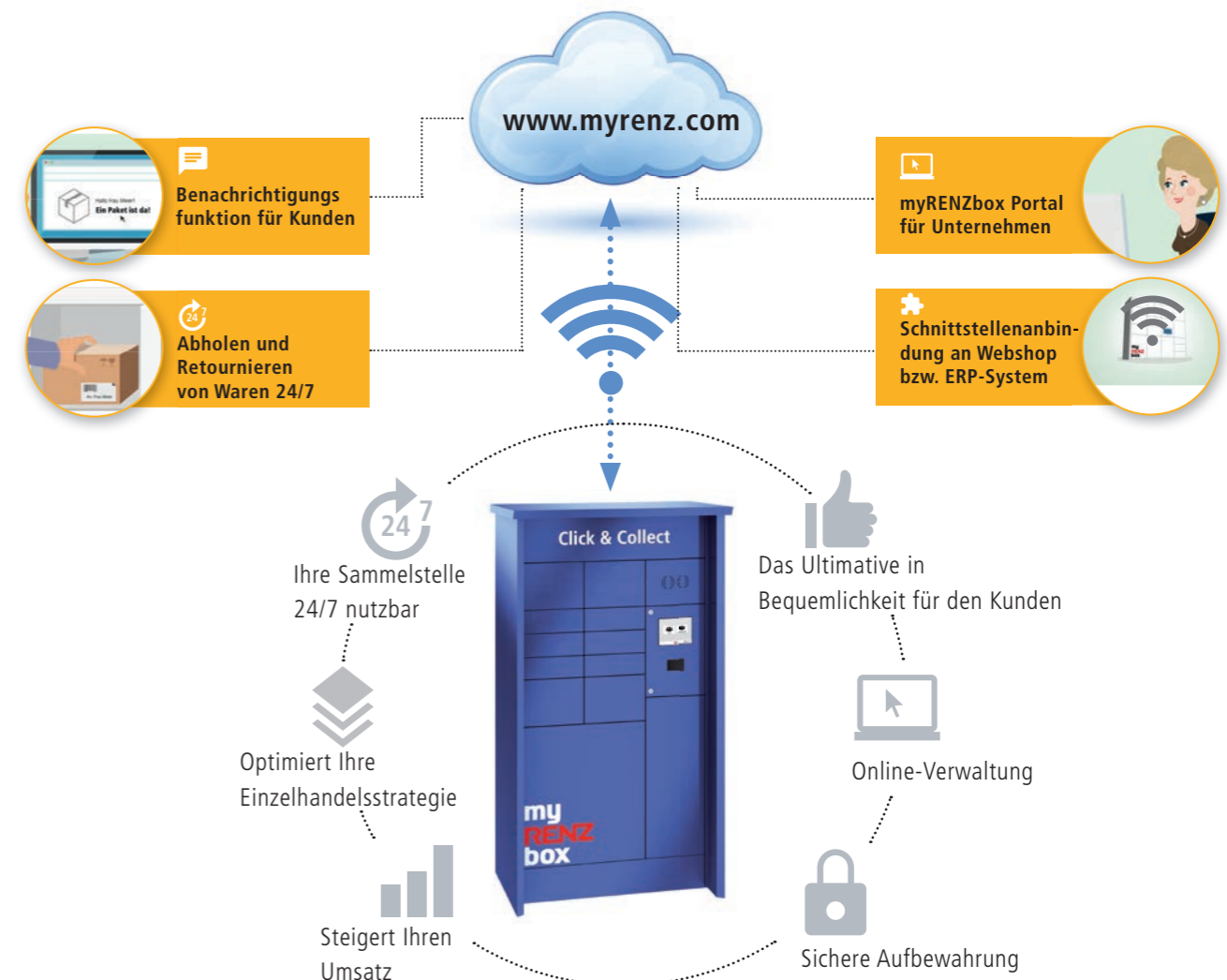

Point-of-Sales- Lösungen

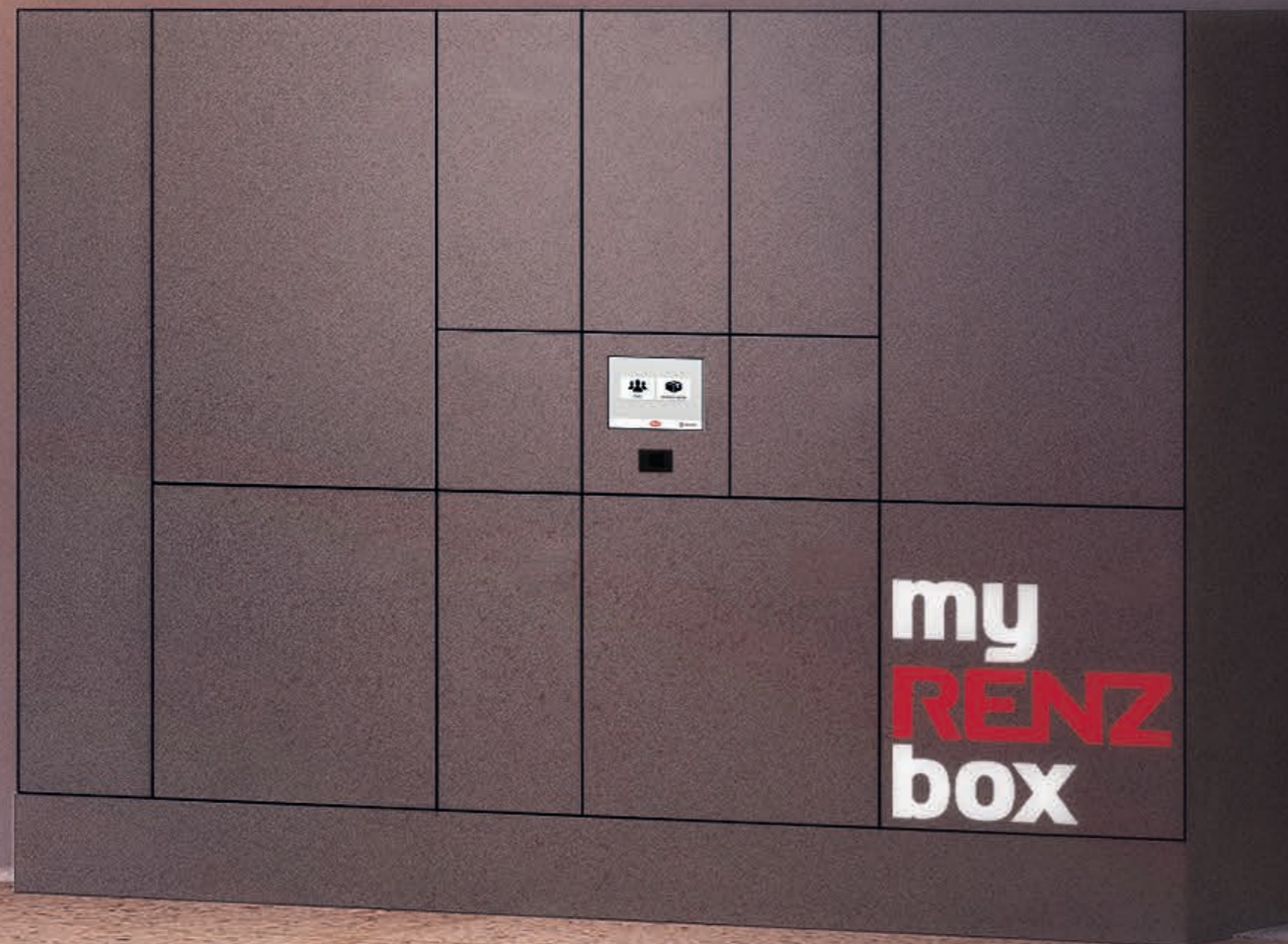

Click & Collect

Übergabe-Anlagen

Click & Collect
Ice & Fresh

Mobile Anlagen

Click & Collect
City Mall

Click & Collect



Online bestellen, lokal abholen

Die Möglichkeit, Waren im Internet zu bestellen, ist übersichtlich und bequem. Der Online-Handel wächst daher beständig. Andererseits schätzen viele Kunden gerade den persönlichen Kontakt mit ihrem Händler vor Ort – schließlich bekommen sie hier eine gute Beratung und es besteht ein gewachsenes Vertrauensverhältnis – oft erst die Basis für einen Kauf. Eine **myRENZbox** Click & Collect Anlage bietet Ihnen die Möglichkeit, das Beste aus beiden Welten zu verbinden: Ihre Kunden bestellen online und holen ihre Waren vor Ort ab – rund um die Uhr, ohne Wartezeiten und ohne zusätzliche Versandkosten. Auch die bequeme Retournierung von Waren an der Anlage ist möglich. Als

Händler können Sie so zusätzliche Verkäufe generieren. Auch entlasten Sie Ihre Kassen. Und während es früher manchmal Leerlauf gab, können diese Zeiten nun mit dem Befüllen der Anlage sinnvoll genutzt werden.

Natürlich wird Ihre **myRENZbox** Anlage genau auf die Bedürfnisse Ihres Unternehmens zugeschnitten. Die Verwaltung erfolgt bequem online – auf Wunsch ist auch die Anbindung Ihrer ERP-Schnittstelle (Webshop, Warenwirtschaftssystem) an das **myRENZbox** Portal möglich. Und sollten Sie einmal mehr Platz benötigen: Auch im Nachhinein ist die Anlage erweiterbar und bietet Ihnen damit Zukunftssicherheit.

Der E-Commerce boomt. Erfolgreiche Unternehmen setzen daher verstärkt auf Multi-Channel-Lösungen, die elektronische und stationäre Einkaufskanäle miteinander kombinieren. Unsere intelligenten **myRENZbox** Anlagen bieten Ihnen die Möglichkeit, die Verbindung von Online- und Offline-Handel noch weiter zu optimieren. Unter dem Stichwort „Click & Collect“ können Ihre Kunden Produkte online bestellen und die Ware direkt vor Ort abholen – meist noch am selben Tag. Von Ihrer **myRENZbox** Anlage profitieren Ihre Kunden – und sie steigert Ihre Umsatzmöglichkeiten.

Branchen und Anwender

Einzelhandel, Baumärkte, Heimwerkermärkte, Geschäfte aus den Bereichen Mode, Schönheit/Gesundheit, Kinderpflege, Hauszubehör, Spiele, Gärtnerei und mehr.

Vorteile Unternehmen/Händler:

- ✓ Verbindung von Online- und Offline-Handel
- ✓ Innovatives Service-Angebot 24/7
- ✓ Erweiterte Öffnungszeiten, höhere Kundenbindung
- ✓ Kontaktlose Übergabe
- ✓ Einfache Online-Verwaltung über myRENZbox Portal
- ✓ Anlage nach individuellem Bedarf konfigurierbar
- ✓ Anbindung an die ERP-Schnittstelle möglich

Vorteile Kunde:

- ✓ Ware unabhängig von Öffnungszeiten abhol- und retournierbar
- ✓ Keine Liefer- oder Wartezeit
- ✓ Ersparnis von Versandkosten
- ✓ Benachrichtigung bei Warenverfügbarkeit
- ✓ Intuitive Bedienung
- ✓ Unkomplizierte Abholung mit Kundenkarte möglich
- ✓ Kontaktlose Übergabe

myRENZbox Click & Collect

Standort: Karlsruhe (Deutschland)

Verwendungszweck:

Einzelhandel

Anlagen-Eigenschaften:

10 Paketkästen, individuelle Bauweise, freistehend, Steuereinheit 32“, individuelle Pulverbeschichtung in RAL 9007



Click & Collect Ice & Fresh



Auch im Lebensmittel-Einzelhandel wird immer häufiger online bestellt. Egal ob Sie einen Supermarkt, eine Metzgerei oder ein Käsefachgeschäft führen: Für eine Vielzahl von Lebensmitteln gilt, dass die Kühlkette nicht unterbrochen werden darf. Die **myRENZbox** Click & Collect Anlagen lassen sich deshalb ergänzend auch mit Kühlkästen ausstatten. Drei unterschiedliche Temperaturzonen bieten Ihnen hier Flexibilität: Auch tiefgefrorene Waren lassen sich problemlos hinterlegen und Ihre Kunden können sie jederzeit abholen – 24 Stunden am Tag, sieben Tage die Woche.

Die Kühlkette einhalten

Damit auch die Kunden von Lebensmittelgeschäften oder Supermärkten in den vollen Genuss der Vorteile von Click-&Collect Lösungen kommen, gibt es die Möglichkeit, eine **myRENZbox** Anlage mit Kühlkästen auszustatten. Gekühlte Lebensmittel können auf diese Weise ebenso bequem online bestellt und lokal abgeholt werden wie temperaturunempfindliche Waren – die Kühlkette wird nicht unterbrochen.

Drei verschiedene Zonen von -18 bis $+16$ Grad Celsius bieten für jedes Produkt die richtige Temperatur. Zur Sicherheit sind alle Fächer mit thermischen Sensoren ausgestattet, die die Einhaltung der Kühlkette überwachen. Gerade im Bereich des Lebensmittel-Einzelhandels stellen die gekühlten Fächer eine ideale Er-

gänzung zum Click-&Collect-System ohne Temperaturregelung dar. Beide Kastenarten lassen sich zu einer äußerst vielseitigen Anlage kombinieren. Sie wird online über das **myRENZbox** Portal verwaltet – auf Wunsch mit Einbindung Ihrer ERP-Schnittstelle (Webshop, Warenwirtschaftssystem) in das System. Die **myRENZbox** Anlage mit Kühlkästen lässt sich bei Bedarf jederzeit erweitern.

Branchen und Anwender

Supermärkte, Lebensmittel-Einzelhandel, Metzgereien, Molkereien, Bio-Läden, Fischereien, Käsereien, Eishändler, Freezer Centers, Kellereien, aber auch Apotheken, Untersuchungslabore und mehr.

Vorteile Unternehmen/Händler:

- ✓ Innovatives Service-Angebot 24/7
- ✓ Click-&Collect-Service auch für gekühlte Lebensmittel
- ✓ Kühlkette bleibt erhalten
- ✓ Gekühlte und ungekühlte Kästen kombinierbar
- ✓ Kontaktlose Übergabe
- ✓ Online-Verwaltung über myRENZbox Portal
- ✓ Anlage nach individuellem Bedarf konfigurierbar
- ✓ Anbindung an die ERP-Schnittstelle möglich

Vorteile Kunde:

- ✓ Gekühlte Ware unabhängig von Öffnungszeiten abholbar
- ✓ Keine Wartezeit an der Kasse
- ✓ Benachrichtigung bei Warenverfügbarkeit
- ✓ Intuitive Bedienung
- ✓ Unkomplizierte Abholung mit Kundenkarte möglich
- ✓ Kontaktlose Übergabe

myRENZbox Click & Collect Ice & Fresh
Standort: Amiens (Frankreich)

Verwendungszweck:
Einzelhandel/Supermarkt

Anlagen-Eigenschaften:
6 Kühlfächer $+4$ °C, 6 Kühlfächer -18 °C,
11 nicht gekühlte Fächer



Click & Collect City Mall



Ob Einkaufszentrum, Stadtviertel oder Flaniermeile: Eine **myRENZbox** Click & Collect Anlage lässt sich problemlos von mehreren Geschäften gemeinsam nutzen. Das spart Investitionskosten und bietet Ihnen als Händler alle Vorteile einer Multi-Channel-Lösung – auch wenn Ihr Geschäft über keinen Online-Shop verfügt, denn auch telefonisch bestellte Waren lassen sich sicher und diskret in der **myRENZbox** Anlage hinterlegen. Ihre Kunden können bestellte Waren aus mehreren Geschäften der Umgebung bequem gesammelt abholen – rund um die Uhr und ohne Wartezeiten.

Vorteile Unternehmen:

- ✓ Verbindung von Online- und Offline-Handel
- ✓ Innovatives Service-Angebot 24/7
- ✓ Von Synergien profitieren durch gemeinsame Nutzung
- ✓ Steigerung der Attraktivität des Geschäfts in der Innenstadt
- ✓ Auch ohne eigenen Online-Shop nutzbar
- ✓ Erweiterte Öffnungszeiten, höhere Kundenbindung
- ✓ Kontaktlose Übergabe
- ✓ Anbindung an die ERP-Schnittstelle und Apps möglich
- ✓ Ware unabhängig von Öffnungszeiten abholbar
- ✓ Gesammeltes Abholen von Einkäufen aus mehreren Geschäften
- ✓ Keine Liefer- oder Wartezeit
- ✓ Ersparnis von Versandkosten
- ✓ Intuitive Bedienung
- ✓ Benachrichtigung bei Warenverfügbarkeit

Synergien nutzen

Geschäfte in Shopping Malls oder kleinere Einzelhändler in einem Stadtviertel profitieren durch die Nutzung einer gemeinsamen **myRENZbox** Anlage oft besonders. Nicht nur die Investitionskosten lassen sich mit anderen teilen, auch der Werbe- und Synergieeffekt wächst: Die Kunden der beteiligten Geschäfte werden auf das Angebot der anderen Click-&Collect-Partner aufmerksam, denn dank der **myRENZbox** Anlage können die bestellten Waren aus mehreren Geschäften an einem Ort hinterlegt werden. Ihre Kunden können auf diese Weise mehrere Einkäufe von zu Hause aus erledigen und sie gesammelt abholen – zu einem frei wählbaren Zeitpunkt und ganz ohne langes Warten an den Kassen. Für Sie als Händler hat das den Vorteil, dass sich Ihre Öffnungszeiten deutlich erhöhen – ganz ohne Kosten für zusätzliche Mitarbeiter. Zudem heben Sie sich vom Wettbewerb ab,

selbst wenn Sie keinen eigenen Webshop betreiben. Denn Bestellungen über das Telefon lassen sich bequem über die **myRENZbox** Anlage abwickeln. Auf Wunsch ist auch die Einbindung einer lokal nutzbaren App möglich. Über sie können kleinere Einzelhändler wie z.B. Metzger oder Optiker ihre Dienstleistungen anbieten, obwohl sie selbst über keinen Webshop verfügen. Kunden bestellen dann nicht online, sondern einfach per App. Die Waren werden auch in diesem Fall einfach in den Kästen hinterlegt. Für Kommunen bietet der Click-&Collect-Service darüber hinaus die Chance, verwaiste Innenstädte wieder stärker zu beleben: Dank des 24/7-Angebots werden auch potenzielle Kunden angelockt, die bislang ganz auf den Versandhandel gesetzt hatten.

Branchen und Anwender

Shopping Malls, Einkaufszentren, Geschäfte eines Stadtviertels oder einer Straße, Kommunen, Parkhäuser, Flughäfen und mehr.



Übergabe-Anlagen



Wenn es um die Übergabe von Waren in Verbindung mit einer Dienstleistung geht – etwa gemietete Sportausrüstung, ein umgenähtes Kleidungsstück oder den Schlüssel für einen Ersatzwagen – ist eine **myRENZbox** Anlage ebenfalls die perfekte Wahl. Der 24/7-Service erlaubt es Ihren Kunden, neben gekauften Waren auch andere Produkte rund um die Uhr abzuholen oder zurückzugeben – ganz unabhängig von Ihren Öffnungszeiten. Zudem sind die hinterlegten Objekte vor unberechtigtem Zugriff gut geschützt.

Stellen Sie Ihre Waren bereit

Ob Sie nun ein Sportgeschäft oder ein Autohaus mit Werkstatt betreiben, Sie kennen das Szenario: Ihre Kunden kommen außerhalb der Öffnungszeiten, um eine gemietete Sportausrüstung zurückzugeben oder einen Autoschlüssel für den Ersatzwagen abzuholen. Für die Übergabe – eventuell mit begleitenden Unterlagen – brauchen Sie daher eine verlässliche Lösung.

Eine **myRENZbox** Anlage ist in solchen Situationen das perfekte Tool. Als Rund-um-die-Uhr-Service-Angebot für Ihre Kunden ermöglicht sie Ihnen erweiterte Öffnungszeiten ohne personellen Mehraufwand. Der Kunde autorisiert sich bequem per Code oder Kun-

denkarte und der entsprechende Kasten öffnet sich für die Abholung bzw. Rückgabe zu jeder Tages- und Nachtzeit. Zugleich dient Ihnen die intelligente **myRENZbox** Anlage natürlich auch als reguläre Click-&-Collect Lösung, etwa für die Bereitstellung von online erworbenen Waren. Denn ganz gleich, ob es um die Übergabe von gemieteten oder verkauften Produkten geht: Die flexiblen Zugriffszeiten sind für viele Kunden ein zusätzlicher Grund, gerade Ihr Angebot in Anspruch zu nehmen. Eine echte Win-Win-Situation.

Branchen und Anwender

Änderungsschneidereien, Autohäuser mit Reparaturservice, Werkzeug- und Maschinenvermietungen, Sportausrüstungsverleiher, Scooterleiher und mehr.

Vorteile Unternehmen:

- ✓ Ideale Lösung für Verkauf und Vermietungen
- ✓ Innovatives Service-Angebot 24/7
- ✓ Erweiterte Öffnungszeiten, höhere Kundenbindung
- ✓ Kontaktlose Übergabe
- ✓ Einfache Online-Verwaltung über myRENZbox Portal
- ✓ Anlage nach individuellem Bedarf konfigurierbar
- ✓ Anbindung an die ERP-Schnittstelle möglich

Vorteile Kunden:

- ✓ Schnell und einfach Dinge ausleihen und zurückgeben
- ✓ Flexible Ankunftszeiten
- ✓ Benachrichtigung bei Verfügbarkeit von Schlüssel oder Ware
- ✓ Intuitive Bedienung
- ✓ Unkomplizierte Abholung mit Kundenkarte möglich
- ✓ Kontaktlose Übergabe

myRENZbox Übergabe-Anlage
Standort: Flughafen Billund (Dänemark)

Verwendungszweck:
Duty free shop

Anlagen-Eigenschaften:
2 x 74 Paketfächer, Farbe RAL 7012S mit Folienbeklebung



Mobile Anlagen



Größen nach Bedarf

Mit einer mobilen **myRENZbox** Anlage sind Sie zeitlich und räumlich komplett flexibel. Sie kann einfach per Ladekran oder Stapler am gewünschten Einsatzort aufgestellt werden. Durch die spezielle Konstruktion ist kein Fundament erforderlich, was die Auswahl des Aufstellortes sehr unkompliziert macht. Die 75 Zentimeter tiefen Fächer bestehen aus verschiedenen modularen Varianten, die Sie beliebig kombinieren können. Und wenn Sie besonders Großes vorhaben, können Sie sogar Kastengrößen bis zu zwei Metern Höhe nutzen. Trotzdem bleiben die Außenmaße der **myRENZbox** Anlage kompakt, da die einzelnen Fächer dynamisch zugewiesen und damit optimal

ausgenutzt werden. Egal ob Sie einen Handwerker-Store oder einen Supermarkt führen, mit einer **myRENZbox** Anlage sind Sie für die nächsten Messeauftritte, Verkaufsveranstaltungen oder Firmenevents perfekt ausgerüstet. Als flexible Click-&-Collect- und Übergabe-Anlage steht sie allen Beteiligten offen – Lieferanten, Logistikunternehmen, Kunden und Mitarbeitern. Die Bedienung ist einfach. Und wenn Sie im Nachhinein wissen möchten, ob etwas angeliefert oder entnommen wurde, können Sie dies in der Event-Log-Historie sehen. Dort sind alle Zustellungen und Abholungen gespeichert.

myRENZbox Lösungen (mit Ausnahme der Kühlanlagen) lassen sich auch außerhalb Ihres Firmengeländes einsetzen – etwa bei Messeauftritten oder Verkaufsveranstaltungen. Waren und andere Produkte können somit dort empfangen und abgeholt werden, wo Sie gerade aktiv sind – rund um die Uhr, diskret und sicher. Und wenn Sie den Standort wechseln, zieht die mobile **myRENZbox** Anlage ganz einfach mit Ihnen um. Darüber hinaus kann die Plattform auch als intelligente Schließfachanlage zum Aufbewahren von gekauften Waren genutzt werden.

Vorteile für Sie als Unternehmen:

- ✓ Einfaches Aufstellen mittels Ladekran oder Stapler
- ✓ Serienmäßig einsetzbar bis Windlastzone 3, höhere Anforderung bei Bedarf möglich
- ✓ Großes Fassungsvermögen, Fachtiefe 75 cm
- ✓ Extra große Fächer bis 2 m Höhe
- ✓ Anlage ist nach individuellem Bedarf konfigurierbar (auf Ihr Unternehmen zugeschnitten)
- ✓ Anbindung an Ihre ERP-Schnittstelle (Webshop, Warenwirtschaftssystem) möglich
- ✓ myRENZbox Steuereinheit 8"
- ✓ NFC-Reader und LTE-Modul serienmäßig
- ✓ Multi-User-Funktion
- ✓ Bedienung über myRENZbox App

myRENZbox Mobile Lösungen

Standort: Heilbronn (Deutschland)
Bauherr: Bundesgartenschau 2019

Verwendungszweck:

Event

Anlagen-Eigenschaften:

39 Paketkästen, modulare Bauweise
Extended, freistehend, **myRENZbox**
Steuereinheit, individuelle Pulverbeschichtung in RAL Sonderfarbe



Intelligent vernetzt



Anmeldung Logistik



9

my**RENZ**box Steuereinheit

Fernverwaltung

DEUTSCH 



myRENZbox Steuereinheit



Die **myRENZbox** Steuereinheit ist die zentrale menügeführte Bedieneinheit Ihrer Anlage. Zwei Displaygrößen stehen zur Auswahl. Gegenüber der 8"-Variante bietet Ihnen der 32"-Touchscreen die Möglichkeit, das Display zugleich für Werbung oder Informationen zu nutzen. Die Navigation erfolgt in beiden Fällen benutzerfreundlich über einen intuitiv bedienbaren Touchscreen. Ihre Kunden authentifizieren sich per **myRENZbox** App, PIN, Kundenkarte, Chip oder Barcode. Und ein Terminal mit vielen Ausstattungsoptionen ermöglicht bequemes Bezahlen vor Ort.

Steuereinheiten

- ✓ Steuereinheiten mit 8"- und 32"-Touchscreen wählbar
- ✓ Individuelles Screendesign möglich
- ✓ Zugangsberechtigungen wählbar (etwa RFID, PIN, Bluetooth, NFC, LEGIC, myRENZbox App etc.)
- ✓ Optionale Integration vorhandener Zugangsmedien (z.B. Karten, Chip, elektronischer Schlüssel, Transponder usw.)
- ✓ Bezahlterminal für EC- und Kreditkarten mit Belegdrucker (optional)
- ✓ NFC-Reader für kontaktloses Bezahlen (optional)
- ✓ Benachrichtigungsfunktion per E-Mail, SMS oder Push-Nachricht bei Abholung oder Rückgabe von Waren
- ✓ Dynamische Belegung der Fächer (unterschiedliche Fächergrößen pro Empfänger)
- ✓ Personalisierte Einstellungen über das myRENZbox Portal

Vernetzte Schnittstelle

Als Schnittstelle zwischen Online- und Offline-Handel ist Ihre **myRENZbox** Anlage vollständig vernetzt. Sobald online bestellte Ware von Ihnen in einem der Fächer hinterlegt wurde, erhält der Kunde per E-Mail, SMS oder Push-Nachricht in der **myRENZbox** App die Information, dass sie für ihn bereitliegt. Nach der Authentifizierung und Bezahlung am Terminal öffnet sich die Tür des Fachs automatisch.

nen Sie sie zugleich als Informationsterminal nutzen. Der Bildschirminhalt ändert sich in einem definierbaren Zeitintervall. Bei Berührung erscheint die Benutzeroberfläche für die Bedienung der Anlage. Den Screen können Sie entsprechend Ihrem Corporate Design individualisieren.

Bezahlterminal

Die **myRENZbox** Steuereinheit lässt sich mit einem Bezahlterminal ausstatten. Die Zahlung mit EC- oder Kreditkarte ist hier ebenso möglich wie kontaktloses Bezahlen mithilfe eines NFC-Readers. Ein Belegdrucker erstellt auf Wunsch Quittungen.

Steuereinheiten 8" und 32"

Neben der Steuereinheit mit 8"-Touchdisplay steht auch eine Variante mit 32" zur Auswahl. Mit ihrer 16-fachen Fläche kön-

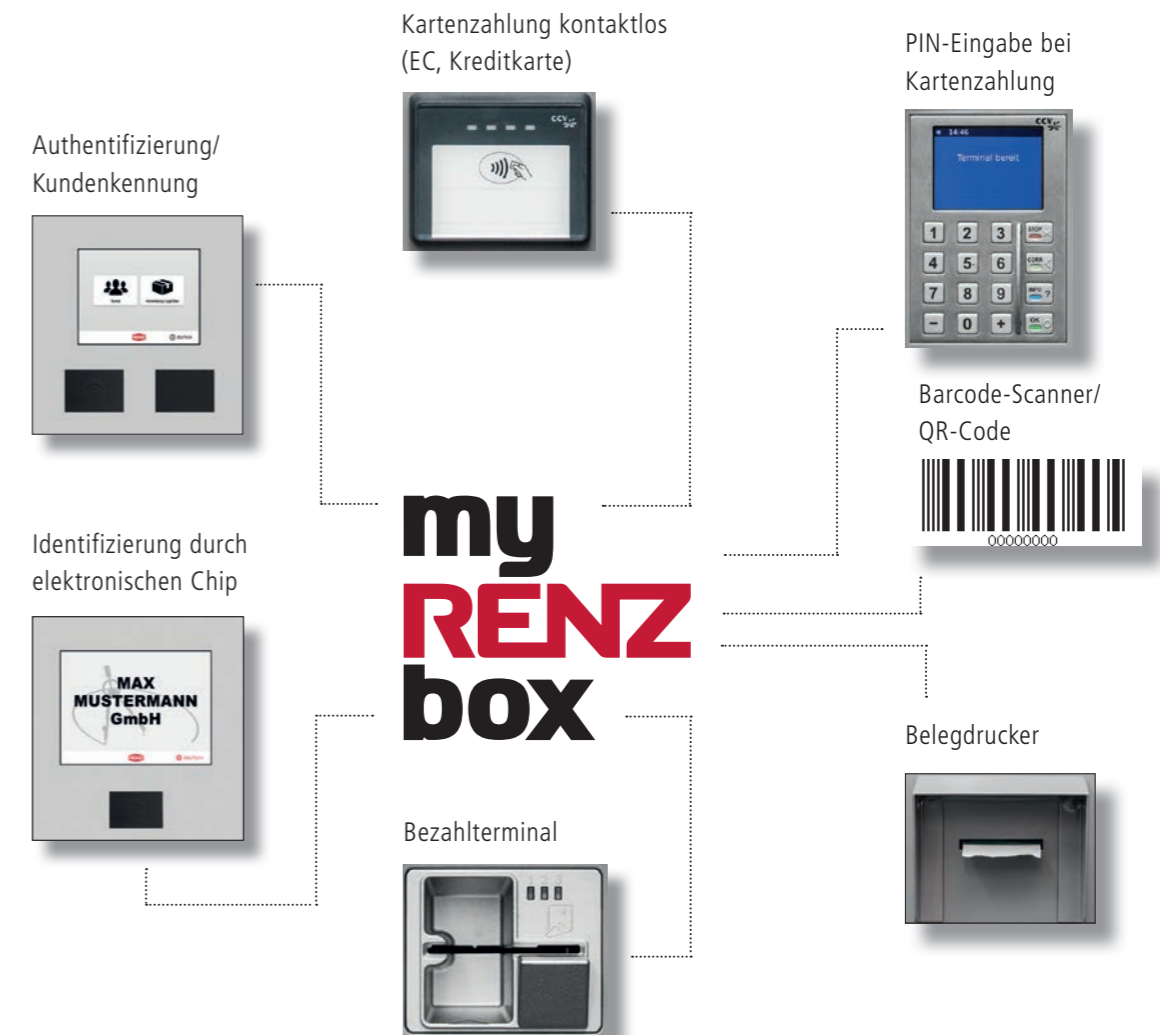

Fernverwaltung über das **myRENZbox**-Portal



Mit dem **myRENZbox** Portal können beliebig viele Anlagen zentral verwaltet werden. Neben der Vergabe und dem Entzug von Zugangsberechtigungen lassen sich Logistikprozesse aktivieren oder deaktivieren und aktuelle Informationen zur Nutzung und zum Status der Anlagen abrufen. Auch die Einbindung von Schnittstellen zu vorhandenen Webshop-Lösungen, ERP-Systemen oder Datenbanken ist möglich.

Zentral online verwalten

Mit dem **myRENZbox** Portal können Sie eine oder auch mehrere Anlagen zentral online verwalten – ganz bequem von Ihrem Schreibtisch aus. Hier stehen Ihnen alle aktuellen Informationen zur Nutzung und zum Status der Anlagen zur Verfügung und die Transaktionen werden protokolliert. Falls manche Ihrer Kunden kein Smartphone mit der **myRENZbox** App nutzen, können Sie PINs für die Abholung und Rückgabe von Waren zuzuweisen. Und wenn Sie im Nachhinein wissen möchten, ob etwas entnommen oder retourniert wurde, können Sie dies in der Event-Log-Historie sehen. Dort sind alle Bewegungen gespeichert.

Vorhandene Webshop-Lösungen, ERP-Systeme oder Datenbanken können über Schnittstellen optional ins System eingebunden werden.

IT-Schnittstellen-Integration

www.myrenz.com

Vorteile:

- ✓ Einfache Fernverwaltung einzelner oder mehrerer Anlagen
- ✓ Status- und Funktionsübersicht von allen Anlagen
- ✓ Auswertungen über den Nutzungsgrad der Anlage, der Fächer sowie über die Anzahl der Abholungen/Retouren, Service-Meldungen
- ✓ Vergabe und Entzug von Zugangsberechtigungen für die Benutzer
- ✓ Schnittstellen-Integration zu vorhandenen Webshop-Lösungen, ERP-Systemen oder Datenbanken (optional)

Individuelles Screendesign, Anbindung an Datenbank des Webshops oder Warenwirtschaftssystem. Wenn Standardlösung nicht auf den Kunden passt, dann ermitteln wir in einem gemeinsamen Workshop eine Lösung.

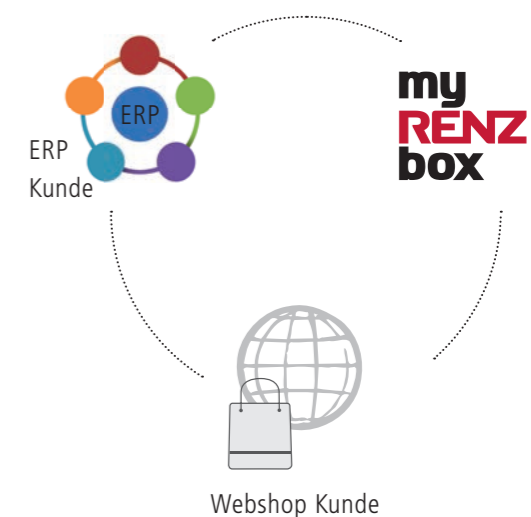

Bedarfsgerecht konfiguriert

mu
RENZ
box

Modulare Bauweise

Kühlkästen

Individuelle Bauweise

Ausstattungsoptionen

Palettenkästen

Modulare Bauweise



Systembauweise

Wenn Sie sich für eine **myRENZbox** Anlage in modularer Bauweise entscheiden, können Sie das Basismodul mit verschiedenen Modulvarianten beliebig kombinieren und erweitern – auch nachträglich. Sollten Sie besonders große Fächer benötigen, bieten sich die Extended-Varianten an.

Das Grundmodul mit der **myRENZbox** Steuereinheit 8" ist auch im Outdoor-Bereich einsetzbar (im Bedarfsfall bitte angeben) und kann optional mit einem LTE-Modul ausgestattet werden.

Sie sind auf der Suche nach einer kostengünstigen Lösung? Dann ist die **myRENZbox** Anlage in modularer Bauweise für Sie die richtige Wahl. Das Basismodul mit der **myRENZbox** Steuereinheit lässt sich mit weiteren Modulvarianten beliebig kombinieren. Dank der **myRENZbox** Steuereinheit 8" sind insgesamt bis zu 500 Fächer möglich.

Standard

Grundmodul:

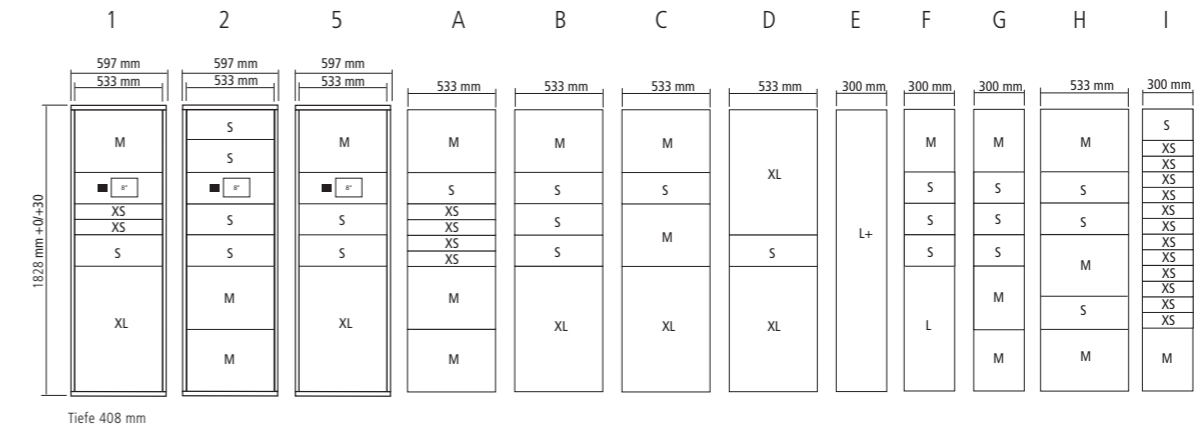

Extended

Grundmodul:

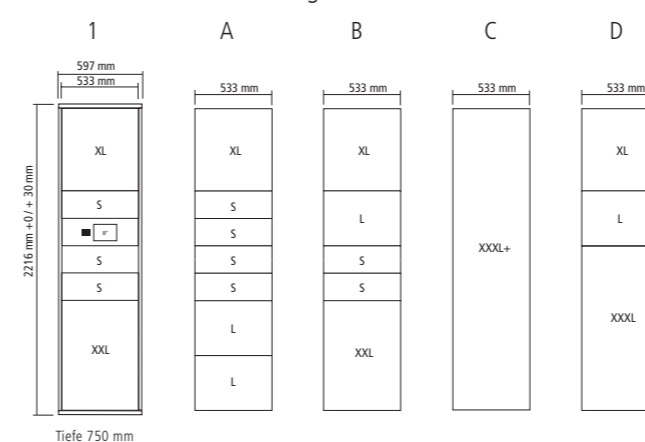

Außenmaße in mm (b x h x t)

Kasten	Standard 300 mm breit	Standard 533 mm breit	Extended 533 mm breit
XS	300 x 97 x 408	533 x 97 x 408	–
S	300 x 194 x 408	533 x 194 x 408	533 x 194 x 750
M	300 x 388 x 408	533 x 388 x 408	–
L	300 x 776 x 408	–	533 x 388 x 750
L+	300 x 1746 x 408	–	–
XL	–	533 x 776 x 408	533 x 582 x 750
XXL	–	–	533 x 776 x 750
XXXL	–	–	533 x 1164 x 750
XXXL+	–	–	533 x 2134 x 750

Produktmerkmale im Überblick

- ✓ Aus korrosionsgeschütztem Stahl
- ✓ Über 200 RAL-Farben (matt)
- ✓ Für den Indoor-Bereich
- ✓ Für den Outdoor-Bereich
- ✓ Als freistehende Montage lieferbar
- ✓ Integrierte Renz-Steuerinheit 8"
- ✓ NFC-Reader serienmäßig
- ✓ LTE-Modul (optional)
- ✓ Elektronisch und mechanisch erweiterbar
- ✓ Bezahlterminal (optional)

Individuelle Bauweise



Frei konfigurierbar

Die **myRENZbox** Anlage in individueller Bauweise passt sich genau Ihrem Bedarf an. Sie ist frei konfigurierbar – sowohl hinsichtlich der Verkleidungsdesigns als auch bezüglich der Kastengrößen. Neben unzähligen Farbvarianten ist auch Edelstahl V4A lieferbar – sogar für das Innengehäuse.

Zudem lassen sich in eine **myRENZbox** Anlage in individueller Bauweise auch Kühlkästen mit unterschiedlichen Temperaturzonen oder besonders große Fächer – etwa zur Bereitstellung von Europaletten – integrieren.

Das hinterlegen von Waren in den Fächern ist durch das Türschließsystem sichergestellt. Mit der Mehrpunktverriegelung sind alle Ankerpunkte miteinander verbunden um so ein sicheres Schließen zu gewährleisten. Höhe garantiert Widerstand gegen Auszug bis 150 kg.

Wenn Sie sich für eine individuelle Bauweise entscheiden, wird Ihre **myRENZbox** Anlage ganz auf Ihre Bedürfnisse zugeschnitten. So haben Sie neben den verschiedenen Kastengrößen auch eine große Auswahl in Bezug auf Konfiguration und Verkleidungsdesigns. Zudem können Sie zwischen einer **myRENZbox** Steuereinheit mit 8"-Display und der deutlich größeren Alternative mit 32"-Display wählen.

Kombinationsmöglichkeit

M	XL	XL	XL
L	M	XL	XL
	XL	XXL	XXL
L	XL	XXL	XXL

Vorteile für Sie als Unternehmer:

- ✓ Große Flexibilität
- ✓ Verschiedene Verkleidungsdesigns
- ✓ Innengehäuse aus Galvan oder Edelstahl V4A möglich
- ✓ Fächer beständig bis 150 kg Ausreißfest (Klasse 5)
- ✓ Sondergrößen möglich
- ✓ Indoor- und Outdoor-Version lieferbar
- ✓ Über 200 RAL-Farben oder Edelstahl V4A
- ✓ Integrierte myRENZbox Steuereinheit 8" oder 32"
- ✓ NFC-Reader serienmäßig
- ✓ LTE-Modul (optional)
- ✓ Elektronisch erweiterbar
- ✓ Kombinierbar mit Kühl- und Palettenkästen

Paketkastengrößen bei individueller Bauweise

Folgende Standards bieten wir an, weitere Möglichkeiten auf Anfrage:

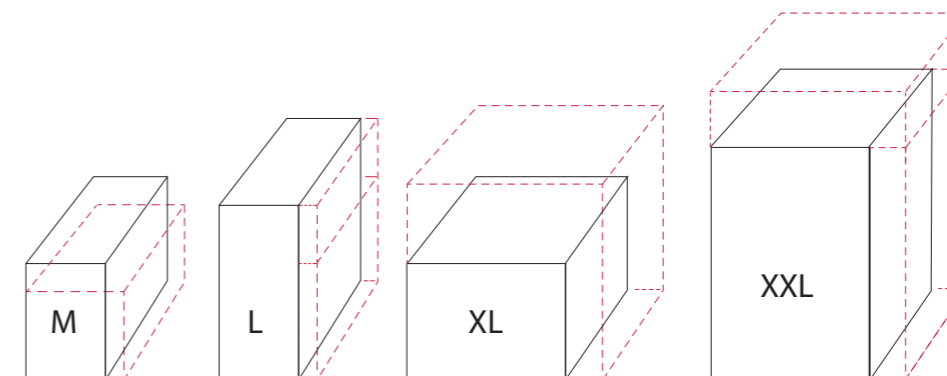

Außenmaße in mm (b x h x t)

Kasten	300/600 mm breit	litr.
M	300 x 440 x 450	59
L	300 x 660 x 450	89
XXL	600 x 880 x 450	238
XXXL	–	–

Kasten	370/740 mm breit	litr.
M	370 x 330 x 450	55
M	370 x 440 x 450	73
L	370 x 660 x 450	110
XXL	740 x 880 x 450	293
XXXL	740 x 1100 x 450	366

Palettenkästen in individuelle Bauweise integrierbar



Die Lösung für sperrige Waren

Eine **myRENZbox** Lösung in individueller Bauweise bietet Ihnen die Möglichkeit, neben Fächern in Standardgröße auch Großraumkästen in Ihre Anlage zu integrieren. Das ist besonders dann von Vorteil, wenn Ihre Waren handelsübliche Größen oft überschreiten. Das Angebot reicht bis zu Kästen mit Rolltoren im Europaletten-Format. Kästen in Sondergrößen sind bei individueller Bauweise mit solchen in Standardgröße kombinierbar.

Wenn Sie besonders sperrige oder schwere Güter bereitstellen wollen, bietet Ihnen die **myRENZbox** Anlage in individueller Bauweise auch die Möglichkeit, Kästen in Sondergröße zu integrieren. So können Sie für Ihre Kunden oder Geschäftspartner sogar ganze Paletten zur Abholung bereitstellen.

Großraumkästen

Die Dimensionen der Großraumkästen mit Rolltor orientieren sich an den Maßen von Europaletten.

Grundmodul optional mit Bezahlterminal

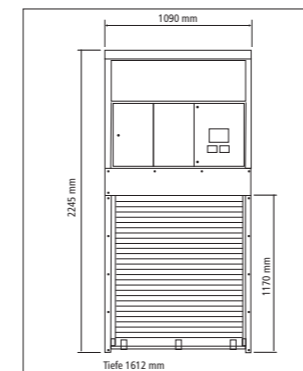

Erweiterungsmodul 1

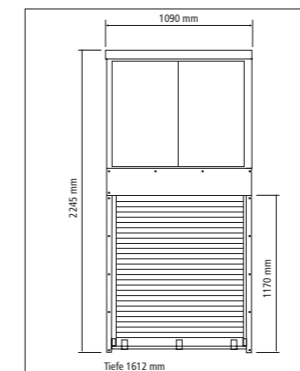

Erweiterungsmodul 2

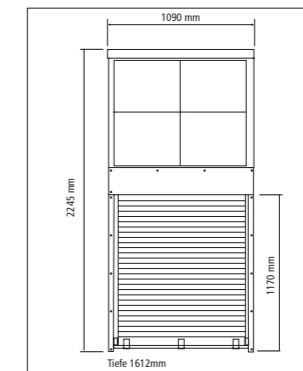

Erweiterungsmodul 3

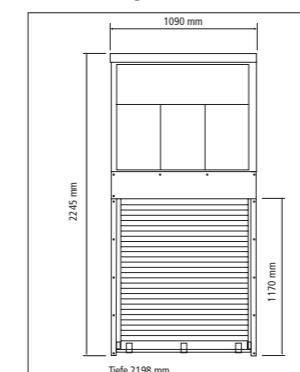

Erweiterungsmodul 4

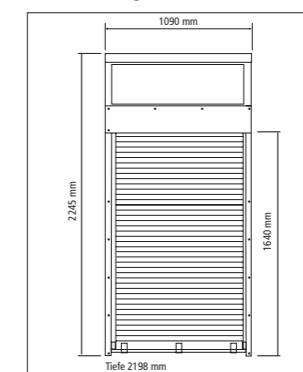

Vorteile für Sie als Unternehmer:

- ✓ Große Flexibilität
- ✓ Innengehäuse aus Galfan
- ✓ Für Outdoor
- ✓ Über 200 RAL-Farben
- ✓ Integrierte myRENZbox Steuereinheit 8"
- ✓ NFC-Reader serienmäßig
- ✓ LTE-Modul (optional)
- ✓ Elektronisch erweiterbar
- ✓ Kombinierbar mit Kühl- und Paketkästen

Kühlkästen in individuelle Bauweise integrierbar



Besonders als Lebensmittelhändler ist es für Sie wichtig, dass Sie auch gekühlte Waren zur Abholung bereitstellen können. Kühlkästen mit drei unterschiedlichen Temperaturzonen von -18 bis +16 Grad Celsius sorgen hier für eine hohe Flexibilität. Ob Tiefkühlkost, Fleisch oder Schokolade: Jedes Produkt kommt beim Kunden korrekt temperiert an – und die Kühlkette wird eingehalten.

Produktmerkmale im Überblick

- ✓ Schnelle Temperaturregelung
- ✓ Homogene Temperatur
- ✓ Automatische Abtauung
- ✓ Temperaturfühler in jeder Box
- ✓ Alarm bei Grenzwertüberschreitung
- ✓ Belüftete Kühlung
- ✓ Fächer beständig bis 150 kg Ausreißfest (Klasse 5)
- ✓ Abnehmbare Kühleinheit
- ✓ Isolierung mit FCKW-freien Polyurethanschäumplatten
- ✓ Abnehmbare Dichtungen ohne Werkzeug für einfachen After-Sales-Service
- ✓ Türen mit Magnetdichtungen

Sicher gekühlt

Möglich ist die konstante Kühlung der Kästen dank eines Systems, das durch Luftkühlung ein schnelles Absinken der Temperatur und eine homogene Temperaturverteilung garantiert. Ein Ventilator sorgt für gleichmäßige Luftzirkulation. Alle Kästen sind zudem mit einem thermischen Sensor ausgestattet, der die Einhaltung der Kühlkette überwacht. Die automatische Abtauung durch die Zirkulation von heißem Gas verhindert die Entstehung von Frost. Das Abtaukondensat wird dabei verdampft. Dank der Regelmäßigkeit des Prozesses wird die Bildung von Eis verhindert und die Leistung der Anlage bleibt auf einem konstanten Niveau.

Die Kühlkästen der **myRENZbox** Anlage sind mit zwei gekoppelten Türen verschlossen: Nach der Autorisierung des Kunden wird zunächst automatisch die Außentür des entsprechenden Kastens geöffnet. Doch erst das manuelle Öffnen der isolierten Tür gibt den Zugang zum gekühlten Fach frei. So bleibt die Ware geschützt, bis sie entnommen wird. Die Kühleinheit ist mit der zentralen Steuerung der **myRENZbox** Anlage verbunden. Die Anlage lässt sich bei Bedarf jederzeit erweitern und mit anderen Kastentypen kombinieren.

Einfache Wartung

Da die Kühleinheit abnehmbar ist, sind Wartung und Nachbetreuung sehr komfortabel. Bei Änderungen der Flüssigkeitsvorschriften kann schnell und unkompliziert reagiert werden.

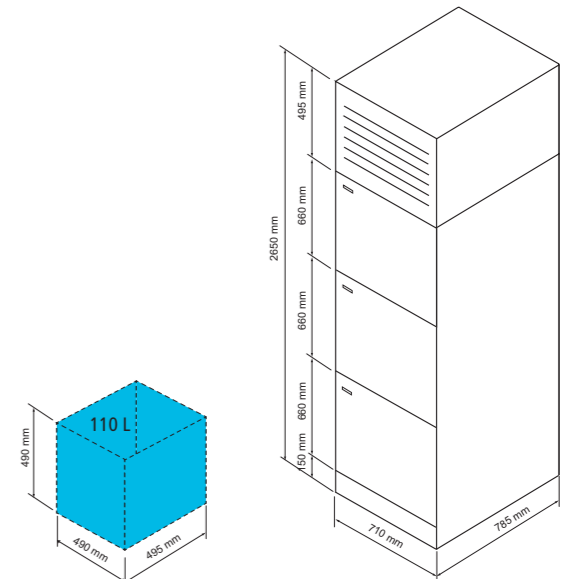

myRENZbox Temperaturzonen

	icebox ❄️ ❄️ ❄️	freshbox ❄️ ❄️	temperatebox ❄️
Temperatur*	-18 °C	+4 °C	+16 °C
Regelbereich*	-21 °C bis -18 °C	+2 °C bis +5 °C	+13 °C bis +18 °C
Geeignet für ...	Eis, Tiefkühlprodukte	Fleisch, Wurst, Fisch, Milchprodukte, Obst, Gemüse	Wein, Schokolade, Blumen, Kuchen

*Die angegebenen Temperaturen gelten, mit einem Verflüssigerlüfter mit variabler Drehzahl, bis zu einer Umgebungstemperatur von +40 °C.

Ausstattungsoptionen



Schützen Sie Ihre **myRENZbox** Anlage durch ein stabiles Vordach, wenn diese im Außenbereich steht und Wind und Wetter ausgesetzt ist. Um sie zu schützen, bietet Renz besonders stabile Vordächer an – individuell auf Ihre Bedürfnisse und Ihre Anlage zugeschnitten, in den unterschiedlichsten Verkleidungsdesigns und Farben.

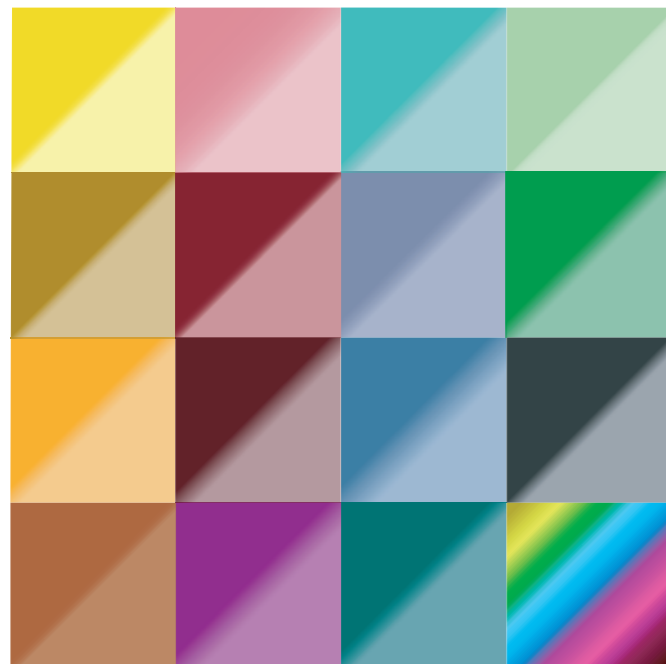

Wählen Sie aus über 200 Farben aus

Nutzen Sie die Möglichkeit, Ihre **myRENZbox** Anlage zu individualisieren. Für das Finish stehen Ihnen Pulverbeschichtungen in über 200 unterschiedlichen RAL-Farben zur Verfügung. Auch Farben außerhalb des RAL-Farbbereichs sind auf Anfrage möglich. Bei individueller Bauweise kann Ihre Anlage auch in gebürstetem Edelstahl V4A oder – wenn vom Farbpulver her technisch umsetzbar – in einer von Ihnen gestellten Farbe erstrahlen.

Bleiben Sie individuell

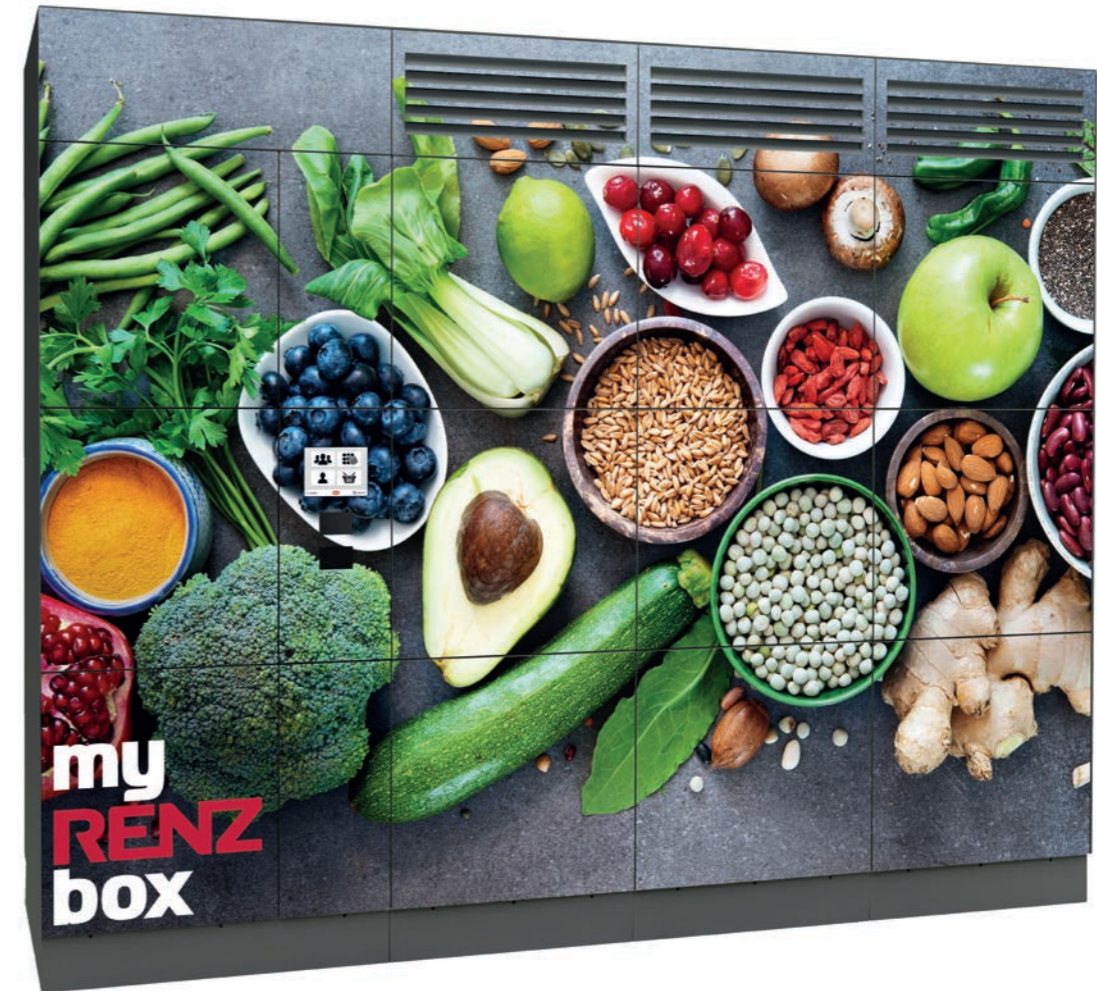

Setzen Sie Ihre **myRENZbox** Anlagen in Szene. Sie können sie nach Ihren Wünschen individuell beschriften lassen – etwa mit einer partiellen oder vollständigen Folierung. Ob Logos, Slogans oder farbige Logos: Ihren Ideen sind hier keine Grenzen gesetzt. Auch Gravuren – teilweise mit LED-Hinterleuchtung – lassen sich umsetzen. Es sind nahezu unbegrenzte Beschriftungsmöglichkeiten auf allen verfügbaren Materialien denkbar.

Wir sind Ihr Partner

RENZ
SERVICE

Service

Wir über uns

Unser Service

Montage, Inbetriebnahme und Einweisung



Um ein optimales Funktionieren der Anlagen von Anfang an zu gewährleisten, bieten wir Ihnen eine professionelle Montage vor Ort durch geschulte Monteure an. Nach der Inbetriebnahme zeigen wir Ihnen die umfangreichen Funktionen der Paketkastenanlagen und schulen Sie online im Umgang mit dem Internetportal www.myrenz.com.

Unsere Wartungsverträge

Wir lassen Sie auch nach dem Verkauf nicht im Stich und empfehlen Ihnen unsere Wartungsverträge, die von der Renz Service GmbH in drei Leistungsumfängen angeboten werden. Alle drei Wartungsvertragsarten sind im Leistungsumfang aufeinander aufbauend.

Den Einstieg macht unsere **Wartung Software** mit regelmäßigen Updates, Benachrichtigung per Mail und Push-Nachrichten per App sowie Grundfunktionen im Betreiberportal.

Die **Wartung Basic** ergänzt mit einer jährlichen Wartung vor Ort (inkl. Wartungsreport) und erweiterten Funktionen im Betreiberportal (z.B. Statistik).

Unsere **Wartung Top** beinhaltet zusätzlich den kostenlosen Austausch aller Komponenten* im Falle eines Defektes.

Bei allen drei Wartungsverträgen ist eine Paket- und Warenversicherung je Schadensfall und Fach bis 1000 € inklusive. Gerne beraten wir Sie über den vollen Umfang bei der Auswahl des für Sie passenden Wartungsvertrages.

*Nicht bei Vandalismus oder Untergang durch Naturkatastrophen

myRENZbox – Leistungsübersicht Wartungsverträge

Die Mindestlaufzeit unserer Wartungsverträge für den reibungslosen Betrieb Ihrer **myRENZbox** (siehe Seite 36) beträgt jeweils 24 Monate.

Der Vertrag verlängert sich automatisch um weitere 12 Monate und kann mit einer Frist von 3 Monaten zum Vertragsende gekündigt werden.

Software/App	Wartung Software	Wartung Basic	Wartung Top
Betreiberportal für die Verwaltung und Nutzerportal für die Bewohner	●	●	●
Erweiterte Funktion im Betreiberportal (inkl. Statistik usw.)	–	●	●
Software-Updates und Pflege in den bezogenen Modulen	●	●	●
Benachrichtigungsfunktion per E-Mail sowie Push-Nachrichten über myRENZbox App	●	●	●
Benachrichtigungsfunktion zusätzlich per SMS	–	–	●
myRENZbox App zur Autorisierung der Nutzer an der myRENZbox	●	●	●
Support			
Telefon-Hotline von Montag bis Freitag 7.00 – 17.00 Uhr	●	●	●
Service			
Jährliche Wartung inkl. anfallenden Arbeits- und Reisekosten	–	●	●
Kostenlose Angebotserstellung für Leistungen außerhalb der Wartung (kostenpflichtige Reparaturen) und bei Schäden durch Vandalismus	–	–	●
Kostenlose Überholung der Paketkastenanlage und Austausch fehlerhafter Komponenten (außer bei Vandalismus)	–	–	●
Pflege und Grundreinigung der Anlage (innen außen)	–	–	●
Dokumentation der Service-Leistungen	–	●	●
Versicherung			
Kostenlose Paket- /Warenversicherung (für Paketdienstleister /Expressdienste, sowie Lieferung von Firmen und Dienstleistern im Werkverkehr) bei myRENZbox Paketkastenanlagen Versicherungsschutz: Schäden* durch Feuer, Einbruchsdiebstahl, Vandalismus und Sturm Entschädigungsleistung je Schadenfall* und Fach* auf 1.000 € begrenzt.	●	●	●
<small>*Pakete und Sendungen bei Gewerblicher Nutzung</small>			
Optionale Leistungen			
Datenimport Nutzerdaten (Initialübernahme)	○	○	○
Verwaltung und Administration Ihrer myRENZbox Anlage (Nutzerverwaltung, Zugangsberechtigungen)	○	○	○
Datenaustausch automatisiert zwischen Ihrer Quartierssoftware und Ihrer myRENZbox Anlage über API Schnittstelle	○	○	○

● inklusive ○ optional gegen Aufpreis, – nicht möglich

Wir über uns



Als eigentümergeführtes Unternehmen mit Sitz in Baden-Württemberg ist Renz heute an neun Standorten in ganz Europa aktiv. In Deutschland, Frankreich, Polen und Großbritannien werden Produkte für den europäischen Markt gefertigt. Trends im Bereich der Digitalisierung wurden frühzeitig erkannt und führten zu einer Vielzahl innovativer Patente. Als europäischer Marktführer für Brief- und Paketkastenanlagen wurden zunächst die äußerst erfolgreichen **myRENZbox** Anlagen für die Wohnungswirtschaft entwickelt, bevor in jüngerer Zeit der Einstieg in das Marktsegment Retail und Business erfolgte.

Liebe Kundinnen und Kunden,

höchste Qualitätsstandards und ständige Innovationen: Dieser Anspruch hat uns seit 1925 zur Nummer eins in der europäischen Brief- und Paketkastenbranche gemacht. Als eigentümergeführtes Unternehmen in der dritten Generation sind wir heute mit 800 Mitarbeitern an neun Standorten in ganz Europa aktiv.

Auch unsere **myRENZbox** Anlagen werden komplett in unseren Werken in Deutschland, Frankreich, Polen und Großbritannien gefertigt. Darüber hinaus ist die Renz-Gruppe mit Niederlassungen in Dänemark und Schweden vertreten. Mit den speziellen Anforderungen in den verschiedenen europäischen Ländern sind wir daher bestens vertraut.

Für alle Regionen aber gilt: Die Digitalisierung verändert den Handel grundlegend. Der E-Commerce boomt und verzahnt sich immer mehr mit dem stationären Einzelhandel. Unsere Vision: das globale Stadtprojekt. Durch die Ausstattung von Einkaufsstraßen, Shopping Malls oder ganzen Stadtvierteln mit **myRENZbox** Anlagen profitieren alle ansässigen Geschäfte und Kunden von den Vorteilen des Click-&-Collect-Prinzips.

Gemeinsam mit international führenden Anbietern aus den Bereichen Digitalisierung und Logistik schaffen wir eine in sich kompatible und interoperable Infrastruktur aus vielseitig nutzbaren Übergabe-Lösungen. Das spart Ihnen als Einzelhändler Investitionskosten und steigert sowohl Synergieeffekte als auch Ihre Umsatzmöglichkeiten. Innenstädte werden neu belebt und nachhaltige Logistikkonzepte verringern den urbanen Verkehr und CO₂-Ausstoß.

Wir hoffen, unsere vielseitig nutzbaren und individuell konfigurierbaren **myRENZbox** Anlagen begeistern Sie ebenso sehr wie uns selbst – und sind überzeugt, dass wir eine optimale Lösung auch für Ihr Unternehmen oder Einkaufsquartier finden.

Herzlichst, Ihr

Armin Renz

Mit Innovationen in die Zukunft



1925 Gründung des Unternehmens durch Erwin Renz.



1965 Martin und Manfred Renz konzentrieren das Geschäft auf Briefkastenanlagen.



2004 Armin Renz übernimmt die Leitung des Familienunternehmens in dritter Generation.



2007 Die erste mechanische Paketkastenanlage geht auf den Markt.



intelligent boxes

2015 Renz startet mit dem Verkauf der **myRENZbox**, der intelligenten Übergabe-Lösung für Retail, Wohnen und Business.

Als europäischer Marktführer bieten wir Ihnen auch Lösungen für Wohnhäuser und für Unternehmen an:



myRENZbox Lösungen für Wohnhäuser



myRENZbox Lösungen zur Optimierung Ihrer internen Geschäftsprozesse

Stand März 2020

Technische Änderungen behalten wir uns vor.
Abbildungen enthalten teilweise Sonderausstattungen.
Farbabweichungen möglich.

Renz Service GmbH

Ein Unternehmen der Renz-Gruppe

Telefon +49 7144 8867550

E-Mail service@renzgroup.de

Erwin Renz Metallwarenfabrik GmbH & Co KG

Boschstraße 3 · 71737 Kirchberg/Murr · Deutschland

Telefon +49 7144 301-0

Telefax +49 7144 301-4444

E-Mail info@renzgroup.de

www.renzgroup.com

