



intelligent boxes

my
RENZ
box

Intelligente Business-Lösungen
zur Optimierung Ihrer Geschäftsprozesse



BUSINESS

myRENZbox – Intelligente Lösungen für Ihr Business

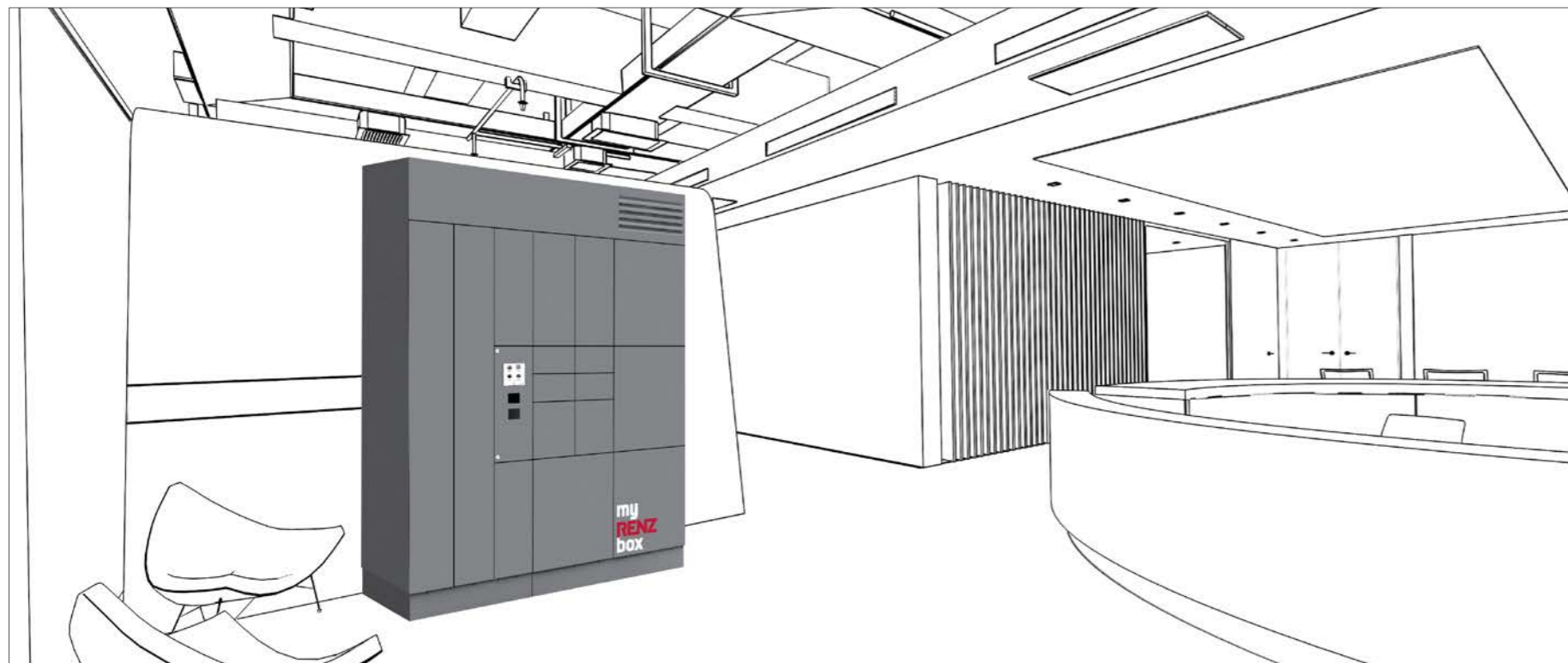

- 6 **Intralogistik** für den Warenverkehr im Unternehmen
- 8 **Externe Logistik** für aus- und eingehende Waren
- 10 **Aufbewahrungsanlagen**
- 12 **Multifunktionale Anlagen** für mehrere Firmen
- 16 **myRENZbox** Steuereinheit
- 18 Fernverwaltung über das **myRENZbox** Portal
- 22 Modulare Bauweise
- 24 Individuelle Bauweise
- 26 Briefkästen mit Digital-Namensschild
- 28 Palettenkästen
- 30 Kühlkästen
- 32 Mobile Anlagen
- 34 Ausstattungsoptionen
- 38 Service und Wartung
- 40 Referenzen
- 42 Über uns

Egal ob es um die interne Verteilung von Post und Gegenständen oder um den Austausch von Paketen und Waren mit externen Partnern geht – eine intelligente **myRENZbox** Anlage ist das ideale Tool für effektive Übergabe-Prozesse in Ihrem Unternehmen. Und zwar ganz unabhängig von Anwesenheitszeiten an der Rezeption oder in den Büros. Denn die Anlage steht allen Beteiligten rund um die Uhr zur Verfügung – 24 Stunden am Tag, sieben Tage die Woche.

Das zu übermittelnde Objekt wird einfach in eines der dynamischen Fächer gelegt und der Empfänger über sein Smartphone benachrichtigt. Er kann es nun abholen, sobald es für ihn zeitlich passt. Nach der Authentifizierung öffnet das elektronische Schloss das Fach automatisch und der hinterlegte Gegenstand kann bequem entnommen werden. Da kein direkter Personenkontakt stattfindet, kann diese Form der Übergabe auch dazu beitragen, Nutzer vor Krankheitserregern wie dem Corona-Virus zu schützen.

Auf Wunsch steht Ihnen mit einer **myRENZbox** Anlage auch eine optimale Schließfachlösung für Ihre Kunden zur Verfügung. In der mobilen Variante sogar überall da, wo Sie

gerade aktiv sind. Auch elektronische Briefkästen mit Digital-Namensschild, Fächer in Übergroße bis hin zum Europaletten-Format oder Kühlkästen – etwa zur Aufbewahrung von Lebensmitteln – sind erhältlich.

Als multifunktionale Übergabe-Lösung konzipiert, wird eine **myRENZbox** Anlage stets ganz auf Ihren individuellen Bedarf zugeschnitten. Das beinhaltet auch die Möglichkeit, vorhandene ERP-Systeme über entsprechende IT-Schnittstellen in die Anlage einzubinden. Über das **myRENZbox** Portal können Sie Ihre Anlage bequem zentral steuern und Sie bleiben hinsichtlich des Ein- und Ausgangs von Objekten stets auf dem Laufenden. Das vereinfacht nicht nur den Workflow erheblich, die Übergabe-Prozesse werden auch sicher und nachvollziehbar dokumentiert.

Unser neuer Prospekt präsentiert Ihnen die vielfältigen Einsatzmöglichkeiten der innovativen **myRENZbox** Anlagen. Wir wünschen Ihnen viel Freude bei der Lektüre und sind sicher: Auch Sie werden die passende Lösung für Ihre Anforderungen finden.

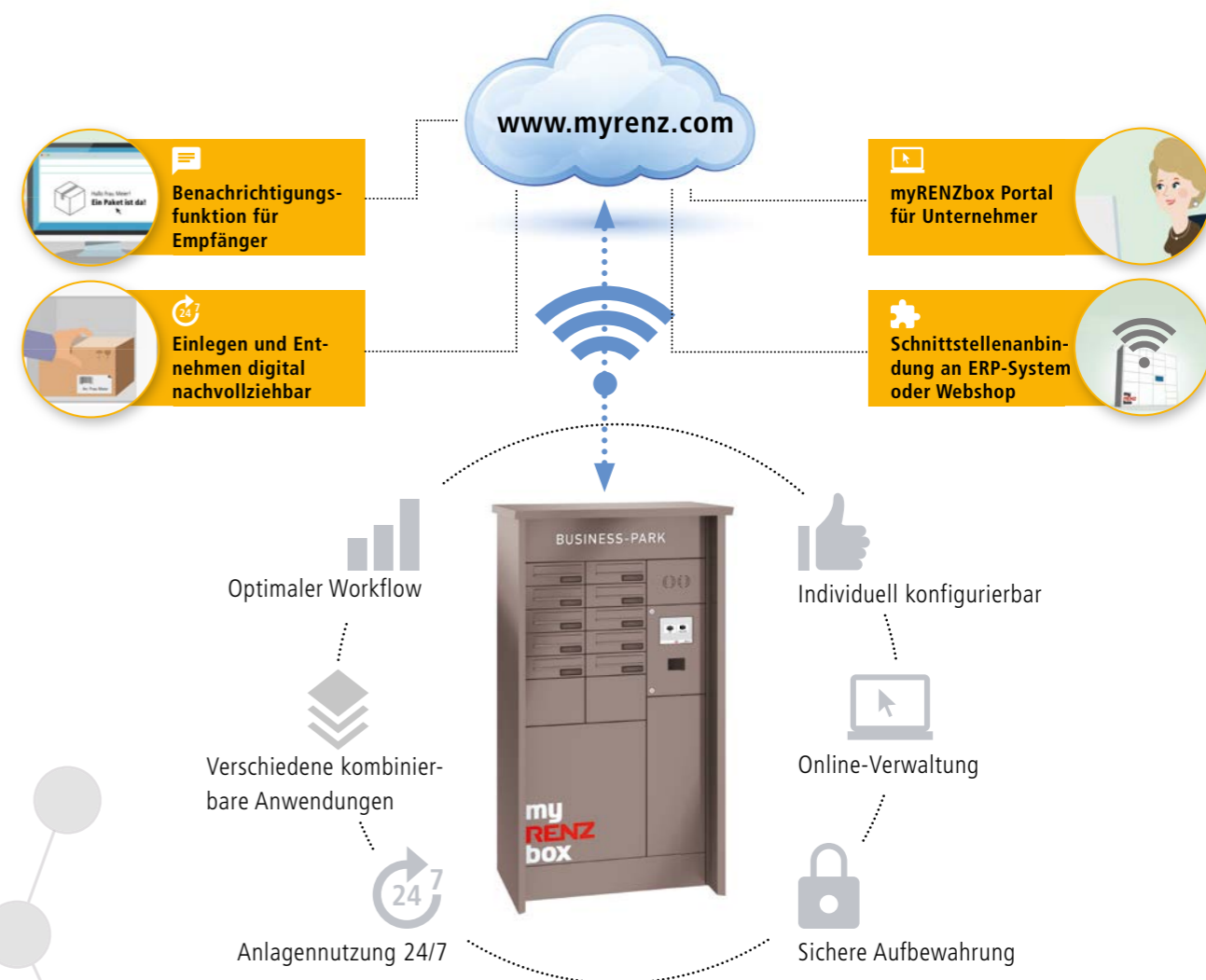

Lösungen

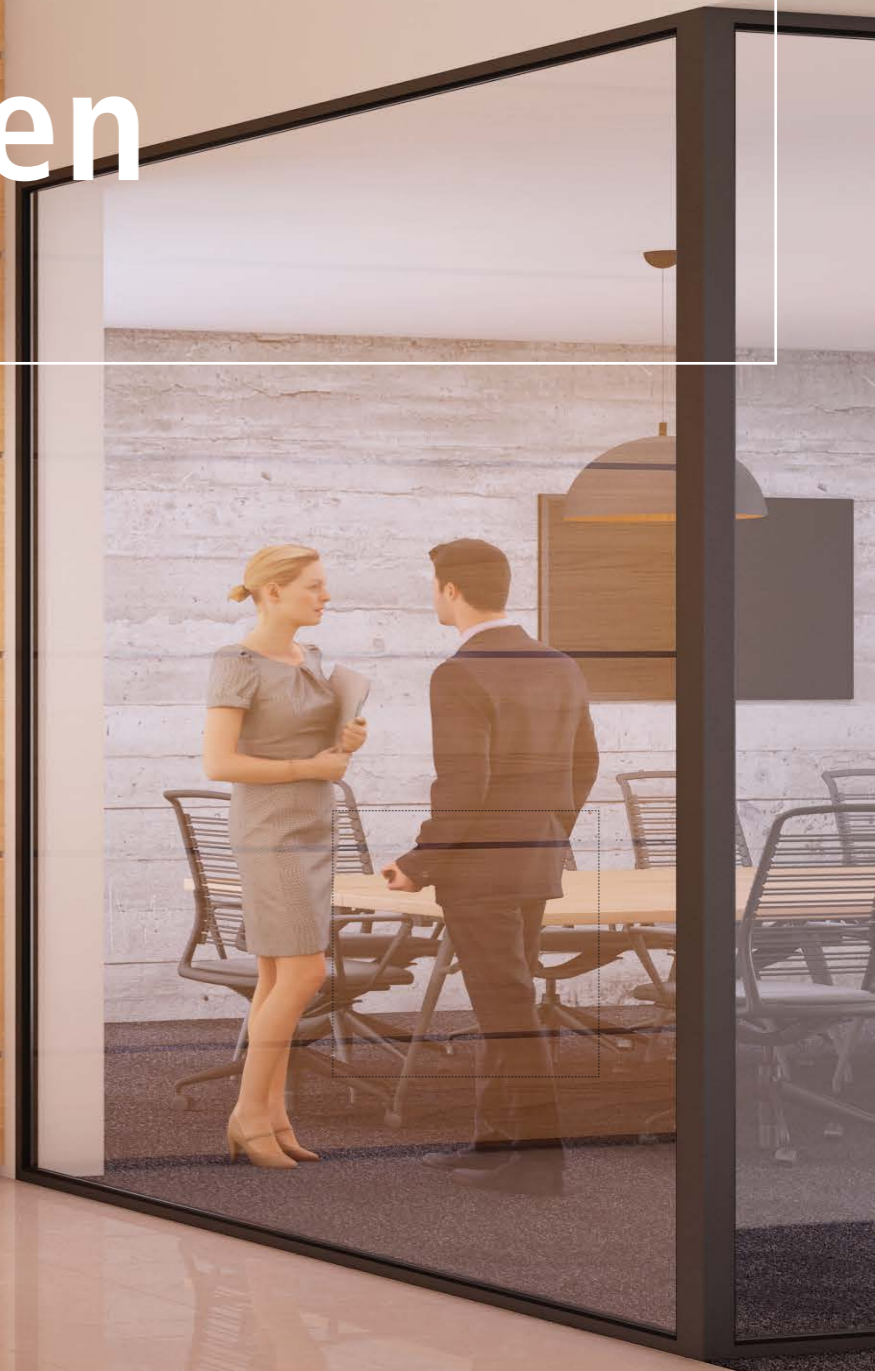

Intralogistik

Aufbewahrungsanlagen

Externe Logistik

Multifunktionale Anlagen

Intralogistik für den Warenverkehr im Unternehmen



Wenn es um die Verteilung von Post und die Übergabe von Gegenständen zwischen den Mitarbeitern und Abteilungen in Ihrem Unternehmen geht, ist eine **myRENZbox** Anlage die ideale Lösung. Ob Dokument, Paket, IT-Device oder Geschäftswagenschlüssel: Das Objekt wird einfach in eines der dynamischen Fächer gelegt und der Empfänger automatisch benachrichtigt. Er kann den sicher verwahrten Gegenstand nun jederzeit abholen. Und wenn Sie wollen, steht die Anlage auch Ihren Mitarbeitern zur Verfügung: für die Zustellung persönlicher Pakete und Waren. Sogar gekühlte Lebensmittel lassen sich problemlos übermitteln.

Bequeme Warenverteilung

Zentral in Ihrem Unternehmen positioniert, wird die **myRENZbox** Anlage zum Dreh- und Angelpunkt für Ihre Intralogistik. Sie ist das ideale Tool für den Austausch zwischen der Firma und Ihren Mitarbeitern und zwischen den einzelnen Abteilungen. Eingehende Briefe und Pakete lassen sich ebenso bereitstellen wie sensible Dokumente, Geräte oder Werkzeug. Auch die Öffnung für Ihre externen Geschäftspartner oder die Nutzung als intelligente Paketkastenanlage ist möglich. Und natürlich erfüllt die Anlage auf Wunsch auch eine Schließfachfunktion für Ihre Gäste.

Wurde ein Gegenstand in eines der dynamischen Fächer eingelegt, erhält der Empfänger automatisch eine Nachricht auf sein Smartphone oder seinen Computer. Er kann nun jederzeit auf das entsprechende Fach zugreifen – per PIN, App oder Ausweiskarte. Nach der Authentifizierung wird das Fach geöffnet und der bereitgestellte Gegenstand kann entnommen werden. Verwaltet wird die Anlage komplett online über das **myRENZbox** Portal.

Ihre Mitarbeiter profitieren

Auf Wunsch können Sie die **myRENZbox** Anlage auch für Ihre Mitarbeiter öffnen. In den Pausen oder nach Arbeitsende können dann persönliche Pakete abgeholt oder aufgegeben werden – ein ganz besonderer Service Ihrer Firma zur Unterstützung des guten Betriebsklimas. Sogar Kühlkästen mit unterschiedlich temperierten Fächern – etwa zum Empfang tiefgekühlter Lebensmittel – sind möglich.

Anwendungsbeispiele

- ✓ Interne Verteilung von Briefen, Paketen und Dokumenten
- ✓ Bereitstellung und Rückgabe von Ausrüstungen zwischen dem Unternehmen und den Mitarbeitern
- ✓ Austausch von Gegenständen zwischen den Abteilungen oder Mitarbeitern
- ✓ Schließfachfunktion
- ✓ Öffnung der Anlage für externe Geschäftspartner und Dienstleister

Vorteile Unternehmen

- ✓ Optimierung der Unternehmenslogistik
- ✓ Zeitunabhängige Warenübergabe
- ✓ Zustellung durch alle Unternehmensbereiche (SharePoint)
- ✓ Effiziente Bereitstellung und Entnahme von Paketen/ Dokumenten
- ✓ Fachreservierung durch Zusteller möglich
- ✓ Alle Logistikprozesse digital nachvollziehbar

Vorteile Mitarbeiter

- ✓ Keine Wartezeiten bei Warenübergabe
- ✓ Geringere Wegezeiten für Warenaustausch
- ✓ Zur Mitarbeiteranlage erweiterbar (Empfang privater Pakete möglich)

Vorteile **myRENZbox**

- ✓ Intuitive Bedienung
- ✓ Flexible Zustell- und Abholzeiten 24/7
- ✓ Digitale Benachrichtigungen (Push-Nachricht, SMS, E-Mail)
- ✓ Einfache Authentifizierung per PIN, Ausweiskarte oder App
- ✓ Nachträgliche Erweiterung möglich
- ✓ Anlage individuell konfigurierbar (siehe ab Seite 20)
- ✓ Zentrale Online-Verwaltung über das myRENZbox Portal
- ✓ Einbindung von ERP-Schnittstellen möglich
- ✓ Schutz vor unberechtigtem Zugriff
- ✓ Gesundheitsschutz durch kontaktlose Übergabe

myRENZbox Anlage

Standort: Caudry (Frankreich)
Kunde: L'Oréal

Verwendungszweck:

Mitarbeiteranlage – interne Verteilung von Briefen, Paketen und Dokumenten

Anlagen-Eigenschaften:

Freistehende myRENZbox mit 34 Fächern, myRENZbox Steuereinheit 8", individuelle Pulverbeschichtung



Externe Logistik für aus- und eingehende Waren

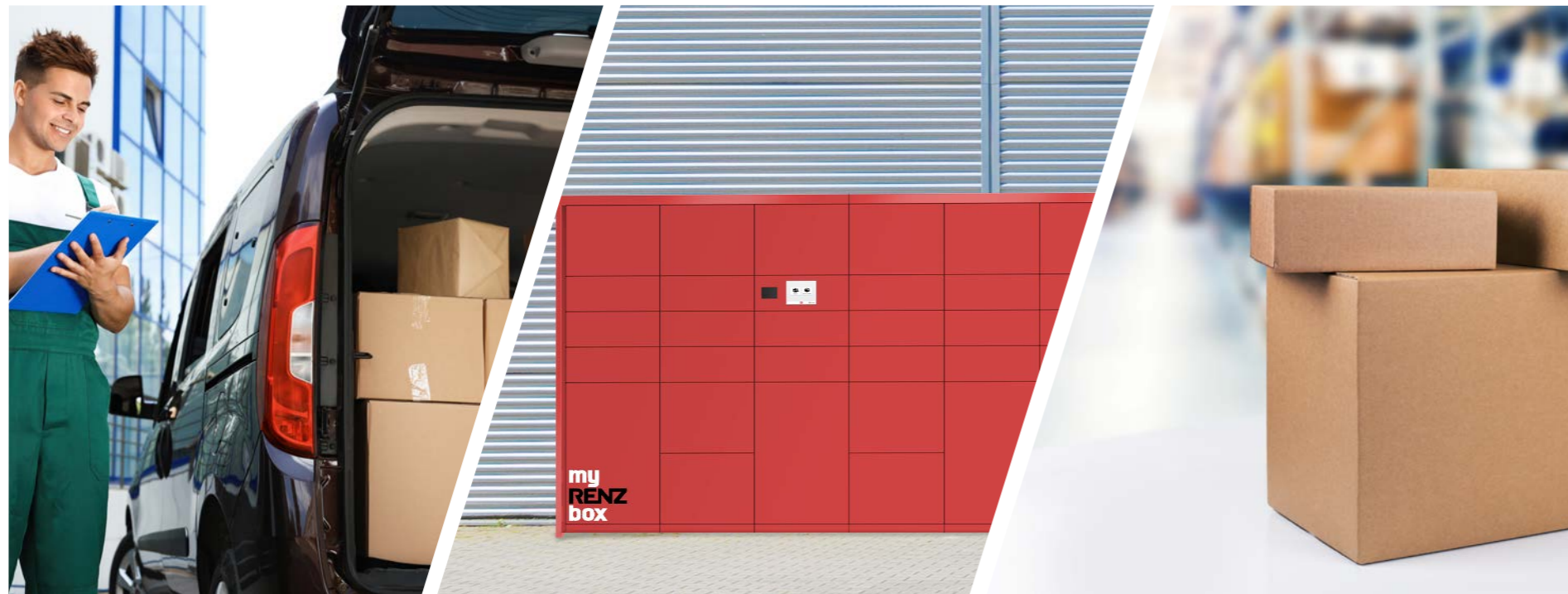

Empfang / Bereitstellung 24/7

An der Peripherie Ihres Unternehmens gelegen, ist Ihre **myRENZbox** Extralogistikanlage für Sie und Ihre Geschäftspartner, Spediteure und Paketzusteller jederzeit zugänglich. Lieferungen können – mittels Authentifizierung per PIN, App oder Ausweiskarte – rund um die Uhr hinterlegt oder entnommen werden, ganz unabhängig von Ihren Öffnungszeiten. Alle Beteiligten werden elektronisch über den Status des eingelegten Objekts informiert und die Logistikprozesse digital dokumentiert. Verwaltet wird das System bequem über das **myRENZbox** Online-Portal.

Im Falle einer Nutzung als intelligente Paketkastenanlage sind die Zustellprozesse der vier führenden Paketdienstleister – DHL und ParcelLock (DPD, GLS und Hermes) – in die Systemplattform eingebunden. Alle anderen Dienstleister können per Open-PIN-Funktion auf die Anlage zugreifen. „Click & Collect“-Geschäfte lassen sich dank der Integration Ihres ERP-Systems und eines Bezahlterminals ebenfalls unkompliziert abwickeln.

Die große Auswahl an Paket-, Paletten-, Kühl- oder Briefkästen in unterschiedlicher Größe macht Ihre **myRENZbox** Anlage für Waren aller Art nutzbar. Und natürlich wird jede **myRENZbox** Anlage individuell auf die Bedürfnisse Ihres Unternehmens zugeschnitten. Lassen Sie sich von unseren Experten beraten. Wir unterstützen Sie gerne!

Spediteure, Kuriere, Paketzusteller – viele Unternehmen werden von externen Partnern stark frequentiert. Mit einer **myRENZbox** Anlage bekommen Sie Ruhe und Ordnung in Ihre externen Logistikabläufe: Sie empfangen Waren und Pakete unabhängig von Anwesenheitszeiten und Ihre Mitarbeiter leeren oder befüllen die Anlage immer dann, wenn es in den internen Workflow passt. Die Erweiterung zur Paketkastenanlage macht Sie auch in Bezug auf den Empfang und Versand Ihrer Post völlig unabhängig. Und wenn Sie wünschen, können Sie die Anlage für Ihre Mitarbeiter auch privat öffnen.

Private Nutzung

Im Falle der Öffnung der **myRENZbox** Anlage für Ihre Mitarbeiter lassen sich Lieferungen von örtlichen Geschäften in der Pause (Mittagessen) oder nach Arbeitsende direkt am Arbeitsplatz entgegennehmen. Auch die Nutzung als Paketkastenanlage für Privatsendungen ist selbstverständlich möglich.

Anwendungsbeispiele

- ✓ Effizienter Empfang und Bereitstellung von Waren für Spediteure, Kuriere oder Geschäftspartner
- ✓ Abwicklung von „Click & Collect“-Geschäften
- ✓ Bereitstellung und Rückgabe von Leih-Serviceobjekten
- ✓ Nutzung als Mitarbeiteranlage möglich

Vorteile Unternehmen und Geschäftspartner

- ✓ Optimierung der ein- und ausgehenden Unternehmenslogistik
- ✓ Zeitunabhängige Waren- und Materialbereitstellung für/ durch Geschäftspartner
- ✓ Keine Wartezeiten bei Warenübergabe
- ✓ Reduzierung der Stoßzeiten an der Warenübergabe (Ein- und Ausgang)
- ✓ Ausgabe von online bestellter Ware
- ✓ Fachreservierung für Zusteller möglich
- ✓ Alle Logistikprozesse digital nachvollziehbar

Vorteile **myRENZbox**

- ✓ Intuitive Bedienung
- ✓ Flexible Zustell- und Abholzeiten 24/7
- ✓ Digitale Benachrichtigungen (Push-Nachricht, SMS, E-Mail)
- ✓ Einfache Authentifizierung per PIN, Ausweiskarte oder App
- ✓ Nachträgliche Erweiterung möglich
- ✓ Anlage individuell konfigurierbar (siehe ab Seite 20)
- ✓ Zentrale Online-Verwaltung über das myRENZbox Portal
- ✓ Einbindung von ERP-Schnittstellen möglich
- ✓ Schutz vor unberechtigtem Zugriff
- ✓ Gesundheitsschutz durch kontaktlose Übergabe

myRENZbox Anlage

Standort: Affalterbach (Deutschland)
Kunde: AMG/Daimler AG

Verwendungszweck:

Multifunktionsanlage – Empfang und Versand von privaten Paketen am Arbeitsplatz, interne Verteilung von Briefen, Paketen und Dokumenten

Anlagen-Eigenschaften:

Freistehende myRENZbox mit 203 Fächern, myRENZbox Steuereinheit, kundenindividuelle Folienbeschriftung der kompletten Anlagenfläche



Aufbewahrungsanlagen



Koffer, Rucksack, Notebook – oft muss beim Besuch eines Unternehmens, einer Messe oder einer Veranstaltung das Gepäck von Besuchern sicher aufbewahrt werden. Mit einer **myRENZbox** Anlage stellen Sie Ihren Kunden eine optimale Schließfachlösung zur Verfügung. Auf Wunsch auch in der mobilen Variante – etwa bei einem Open-Air-Event, einer Gartenschau oder einer Baustelle. Auch elektronische Geräte, Werkzeug oder Baumaterialien, auf die Ihre Mitarbeiter immer wieder zugreifen müssen, lassen sich in der Anlage sicher verwahren.

Zwischenlagern von Gepäck

In der Eingangshalle Ihres Unternehmens oder neben der Kasse Ihres Veranstaltungsorts aufgestellt, dient Ihnen eine **myRENZbox** Anlage als sicheres Schließfachsystem. Ob Rucksack, Koffer, Regenschirm oder Motorradhelm – dank der Vielzahl an verfügbaren Kastengrößen finden Ihre Besucher stets das ideale Fach für ihr Gepäck. Mit dem individuell zugewiesenen temporären PIN-Code können Ihre Besucher jederzeit auf die Anlage zugreifen. Sie wählen das für sie passende Fach aus und legen ihr Gepäckstück ein. Bei der Abholung wird das Fach nach Eingabe des Codes automatisch geöffnet.

Aufbewahrung von Geräten

Auch als Stauraum für gemeinsam genutzte Geräte wie einen Videobeamer, ein bestimmtes Werkzeug oder den Schlüssel eines Servicefahrzeugs lässt sich die **myRENZbox** Anlage optimal nutzen. In den Räumlichkeiten der Firma ebenso wie außerhalb des Unternehmens – etwa wenn Sie Veranstaltungen durchführen oder auf einer Baustelle aktiv sind.

Individuell zugeschnitten

Die Aufbewahrungsanlage lässt sich bequem über das zugehörige Online-Portal verwalten – auch über größere Distanzen hinweg. So bleibt der Überblick über belegte und freie Fächer und über die digitale Dokumentation der Zugriffe stets gesichert. Und egal, ob Sie sich für ein stationäres oder ein mobiles System entscheiden: Unseren Experten unterstützen Sie dabei, Ihre **myRENZbox** Anlage schon bei der Planung exakt auf Ihren individuellen Bedarf abzustimmen.

Anwendungsbeispiele

- ✓ Schließfachfunktion für Gepäck und persönliche Gegenstände von Mitarbeitern und Besuchern
- ✓ Lagerung von gemeinschaftlich genutzter professioneller Ausrüstung
- ✓ Bereitstellung von Material für Mitarbeiter oder Partnerfirmen

Vorteile Unternehmen

- ✓ Sichere Aufbewahrungslösung für Wertgegenstände
- ✓ Entlastung des Empfangspersonals / Rezeption
- ✓ Zeitunabhängige Rückgabe der Wertgegenstände
- ✓ SharePoint für Ausrüstungen
- ✓ Ein- und Auslagerung digital nachvollziehbar

Vorteile Mitarbeiter und Besucher

- ✓ Sichere Aufbewahrung der Wertgegenstände
- ✓ Zeitunabhängige Ein- und Auslagerung von Wertgegenständen
- ✓ Zentraler Anlaufpunkt für Ausrüstungen

Vorteile **myRENZbox**

- ✓ Intuitive Bedienung
- ✓ Flexible Zustell- und Abholzeiten 24/7
- ✓ Digitale Benachrichtigungen (Push-Nachricht, SMS, E-Mail)
- ✓ Einfache Authentifizierung per PIN, Ausweiskarte oder App
- ✓ Nachträgliche Erweiterung möglich
- ✓ Anlage individuell konfigurierbar (siehe ab Seite 20)
- ✓ Zentrale Online-Verwaltung über das myRENZbox Portal
- ✓ Einbindung von ERP-Schnittstellen möglich
- ✓ Schutz vor unberechtigtem Zugriff
- ✓ Gesundheitsschutz durch kontaktlose Übergabe

myRENZbox Anlage

Standort: Heilbronn (Deutschland)
Kunde: Bundesgartenschau 2019

Verwendungszweck:

Mobile Aufbewahrungsanlage

Anlagen-Eigenschaften:

Freistehende myRENZbox mit 39 Fächern, modulare Bauweise Extended, freistehend, myRENZbox Steuereinheit, individuelle Pulverbeschichtung in RAL-Sonderfarbe



Multifunktionale Anlagen für mehrere Firmen



Als Betreiber von Coworking-Spaces, Mietbüros oder Business-Parks kennen Sie die Herausforderung: Für den Empfang von Paketen, Post und Waren oder die Gepäckaufbewahrung von Besuchern braucht es eine multifunktionale Lösung. Mit einer intelligenten **myRENZbox** Anlage steht Ihnen ein Tool zur Verfügung, das die gesamte externe und interne Logistik zuverlässig und bequem abwickelt – ganz unabhängig von Anwesenheitszeiten an der Rezeption oder in den Büros. Dank der zentralen Online-Verwaltung auch eine ideale Lösung bei sehr häufig wechselnden Mietern.

Vorteile für angebundene Unternehmen

- ✓ Kostenersparnis durch gemeinsame Investition
- ✓ Entlastung des Empfangspersonals / Rezeption
- ✓ Keine Personalressourcen notwendig, um Pakete zu verteilen
- ✓ Pakete stapeln sich nicht im repräsentativen Empfangsbereich
- ✓ Optimierung der internen und externen Logistik
- ✓ Zeitunabhängige Warenübergabe
- ✓ SharePoint für ansässige Unternehmen
- ✓ Ein- und Auslagerung digital nachvollziehbar

Vorteile **myRENZbox**

- ✓ Intuitive Bedienung
- ✓ Flexible Zustell- und Abholzeiten 24/7
- ✓ Digitale Benachrichtigungen (Push-Nachricht, SMS, E-Mail)
- ✓ Einfache Authentifizierung per PIN, Ausweiskarte oder App
- ✓ Nachträgliche Erweiterung möglich
- ✓ Anlage individuell konfigurierbar (siehe ab Seite 20)
- ✓ Zentrale Online-Verwaltung über das myRENZbox Portal
- ✓ Einbindung von ERP-Schnittstellen möglich
- ✓ Schutz vor unberechtigtem Zugriff
- ✓ Gesundheitsschutz durch kontaktlose Übergabe

Offen für viele Nutzer

Als multifunktionale Lösung für Business-Parks, Coworking-Spaces oder andere Bürovermietungsmodelle kann eine **myRENZbox** Anlage von mehreren Unternehmen gemeinsam genutzt werden. Das spart Investitionskosten, ermöglicht Synergieeffekte und entlastet Ihre Rezeption. Die intelligente Steuerung ermöglicht es, die Zugriffsrechte so zu verwalten, dass die Sicherheit stets gewahrt bleibt.

Vielfältige Funktionen

Ob es um die interne Verteilung von Paketen und Post, den Austausch zwischen den Nutzern selbst oder das Bereitstellen

und Empfangen externer Waren geht – die **myRENZbox** Anlage wickelt diese Prozesse bequem und zuverlässig ab. Wenn ein Gegenstand bereitliegt, erhält der Empfänger automatisch eine Benachrichtigung und greift mit PIN, App oder Ausweiskarte auf das jeweilige Fach zu. Die Bedienung ist intuitiv.

Das online verwaltete System erlaubt Ihnen als Betreiber die Einbettung einer ERP-Schnittstelle oder eines Webshops ebenso wie die Einbindung anderer digitaler Dienstleister. Die Integration von DHL und ParcelLock (DPD, GLS und Hermes) erweitert das System zur intelligenten Paketkastenanlage. Paketstapel in repräsentativen Eingangsbereichen gehören damit definitiv der Vergangenheit an.

Auf Wunsch lassen sich auch Briefkästen mit Digital-Namensschild sowie Boxen in Übergröße bis hin zum Europaletten-Format in eine **myRENZbox** Anlage einbinden. Darüber hinaus sind Anlagen mit temperierten Fächern (etwa zum Empfang gekühlter Lebensmittel) erhältlich. Gerne analysieren wir mit Ihnen Ihren Bedarf und entwickeln die für Ihre Anforderungen optimale Lösung.

Anwendungsbeispiele

- ✓ Zentraler Empfang und Versand von Paketen und Postsendungen
- ✓ Zustellung von Lieferungen lokaler Händler oder Dienstleister
- ✓ Schließfachfunktion für persönliche Gegenstände von Besuchern
- ✓ Austausch von Objekten zwischen den angebotenen Unternehmen
- ✓ Nutzung als Mitarbeiteranlage möglich



Intelligent vernetzt



Anmeldung Logistikler



Mitarbeiter

DEUTSCH 



myRENTZbox Steuereinheit

Fernverwaltung

myRENZbox Steuereinheit



Die **myRENZbox** Steuereinheit ist die zentrale menügeführte Bedieneinheit Ihrer Anlage. Zwei Displaygrößen stehen zur Auswahl. Gegenüber der 8"-Variante bietet Ihnen der 32"-Touchscreen die Möglichkeit, das Display zugleich für Informationen oder Werbung zu nutzen. Die Navigation erfolgt in beiden Fällen benutzerfreundlich über einen intuitiv bedienbaren Touchscreen. Ihre Mitarbeiter oder Geschäftspartner authentifizieren sich per myRENZbox App, PIN-Code, Ausweiskarte, Chip oder Barcode. Und ein Terminal mit vielen Ausstattungsoptionen ermöglicht bequemes Bezahlen vor Ort.

Produktmerkmale im Überblick

- ✓ Steuereinheiten mit 8"- und 32"-Touchscreen wählbar
- ✓ Individuelles Screendesign möglich
- ✓ Unterschiedliche Zugangsberechtigungen wählbar (etwa RFID, PIN, Bluetooth, NFC, LEGIC, myRENZbox App etc.)
- ✓ Optionale Integration vorhandener Zugangsmedien (z.B. Karte, Chip, elektronischer Schlüssel, Transponder usw.)
- ✓ Bezahlterminal für EC- und Kreditkarten mit Belegdrucker (optional)
- ✓ NFC-Reader für kontaktloses Bezahlen (optional)
- ✓ Benachrichtigungsfunktion per E-Mail, SMS oder Push-Nachricht an Empfänger
- ✓ Dynamische Belegung der Fächer (unterschiedliche Fächergrößen pro Empfänger)
- ✓ Personalisierte Einstellungen über das myRENZbox Portal
- ✓ Individueller Sprachkatalog möglich

Vernetzte Schnittstelle

Als Schnittstelle zwischen Ihren Abteilungen und Mitarbeitern oder zwischen Ihrem Unternehmen und Ihren Geschäftspartnern ist die **myRENZbox** Anlage vollständig vernetzt. Sobald ein Objekt in einem der Fächer hinterlegt wurde, erhält der Empfänger per E-Mail, SMS oder Push-Nachricht in der **myRENZbox** App die Information, dass etwas für ihn bereitliegt. Nach der Authentifizierung am Terminal öffnet sich die Tür des Fachs automatisch.

Steuereinheiten 8" und 32"

Neben der Steuereinheit mit 8"-Touchdisplay steht auch eine Variante mit 32" zur Auswahl. Mit ihrer 16-fachen Fläche können Sie sie zugleich als Informationsterminal nutzen. Der Bildschirminhalt ändert sich in einem definierbaren Zeitintervall. Der Screen lässt sich an Ihr Corporate Design anpassen. Bei Berührung erscheint die Benutzeroberfläche für die Bedienung der Anlage. Die Prozesse werden auf Basis einer Analyse Ihrer Anforderungen individuell zugeschnitten.

Bezahlterminal integrierbar

Die **myRENZbox** Steuereinheit lässt sich auch mit einem Bezahlterminal ausstatten, etwa wenn Sie die Anlage für „Click & Collect“-Geschäfte mit Ihren Vertragspartnern nutzen wollen. Die Zahlung mit EC- oder Kreditkarte ist hier ebenso möglich wie kontaktloses Bezahlen mithilfe eines NFC-Readers. Ein Belegdrucker erstellt auf Wunsch Quittungen.



Fernverwaltung über das **myRENZbox** Portal



Zentral online verwalten

Über das **myRENZbox** Portal können Sie eine oder auch mehrere Anlagen zentral online verwalten – ganz bequem vom Schreibtisch aus. Hier stehen Ihnen alle aktuellen Informationen zur Nutzung und zum Status der Anlagen zur Verfügung und die Transaktionen werden protokolliert. Auch PIN-Codes für den Zugriff auf Fächer lassen sich hier zuweisen. Und wenn Sie im Nachhinein wissen möchten, ob etwas eingelegt oder entnommen wurde, genügt ein Blick in die Event-Log-Historie. Dort sind alle Bewegungen gespeichert.

Das **myRENZbox** Portal ermöglicht es, beliebig viele Anlagen zentral zu verwalten. Neben der Vergabe und dem Entzug von Zugangsberechtigungen lassen sich Logistikprozesse aktivieren oder deaktivieren und aktuelle Informationen zur Nutzung und zum Status der Anlagen abrufen. Auch die Einbindung von Schnittstellen zu vorhandenen ERP-Systemen oder Datenbanken ist möglich.

Produktmerkmale im Überblick

- ✓ Bequeme Fernverwaltung einzelner oder mehrerer myRENZbox Anlagen
- ✓ Status- und Funktionsübersicht aller Anlagen
- ✓ Auswertungen über den Nutzungsgrad der Anlage und der Fächer sowie über die Anzahl der Bereitstellungen/Entnahmen, Service-Meldungen
- ✓ Vergabe und Entzug von Zugangsberechtigungen für die Benutzer

IT-Schnittstellen-Integration

Ihre **myRENZbox** Anlage kann dank entsprechender Schnittstellen in jedes digitale Informationssystem eingebunden werden. Der Datenaustausch zwischen der Anlage und Ihrem ERP, Ihren Datenbanken oder Ihrem digitalen Concierge-System lässt sich dann vollständig automatisieren. Falls die **myRENZbox** Standardlösung nicht Ihren Anforderungen entspricht, analysieren wir Ihren Bedarf und finden in einem gemeinsamen Workshop die für Sie passende Lösung.

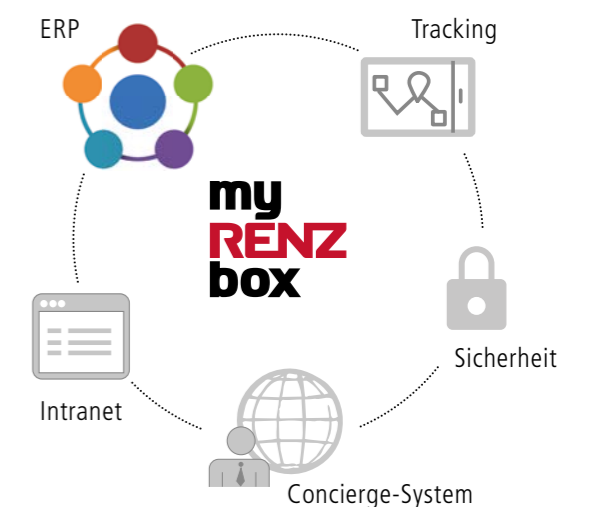

Bedarfsgerecht konfiguriert

mu
RENZ
box

Modulare Bauweise

Kühlkästen

Individuelle Bauweise

Mobile Anlagen

Briefkästen mit
Digital-Namensschild

Ausstattungsoptionen

Palettenkästen

Referenzen

Modulare Bauweise



Systembauweise

Wenn Sie sich für eine **myRENZbox** Anlage in modularer Bauweise entscheiden, können Sie das Basismodul mit verschiedenen Modulvarianten beliebig kombinieren und erweitern – auch nachträglich. Sollten Sie besonders große Fächer benötigen, bieten sich die Extended-Varianten an. Das Grundmodul mit der **myRENZbox** Steuereinheit 8" ist auch im Outdoor-Bereich einsetzbar (im Bedarfsfall bitte angeben) und kann optional mit einem LTE-Modul ausgestattet werden.

Sie sind auf der Suche nach einer kostengünstigen Lösung? Dann ist eine **myRENZbox** Anlage in modularer Bauweise für Sie die richtige Wahl. Das Basismodul mit der **myRENZbox** Steuereinheit lässt sich mit weiteren Modulvarianten beliebig kombinieren. Dank der **myRENZbox** Steuereinheit 8" sind insgesamt bis zu 500 Fächer möglich.

Standard

Grundmodul:

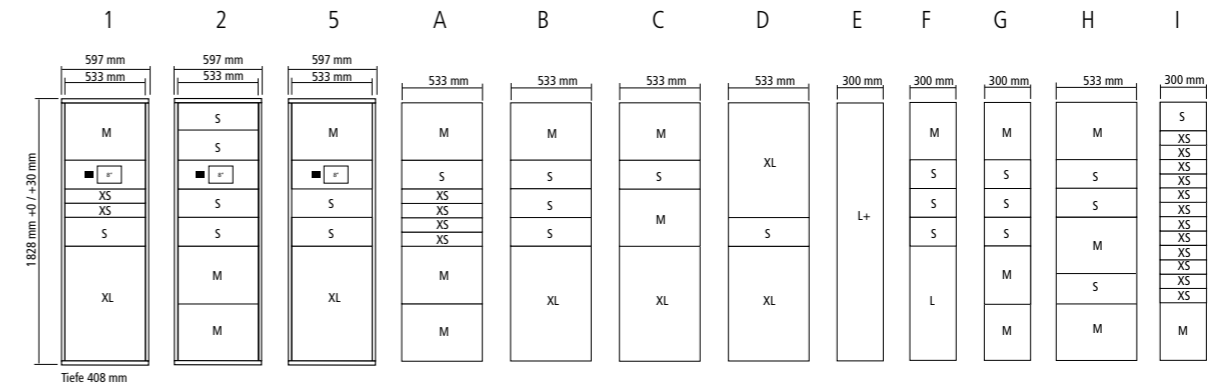

Extended

Grundmodul:

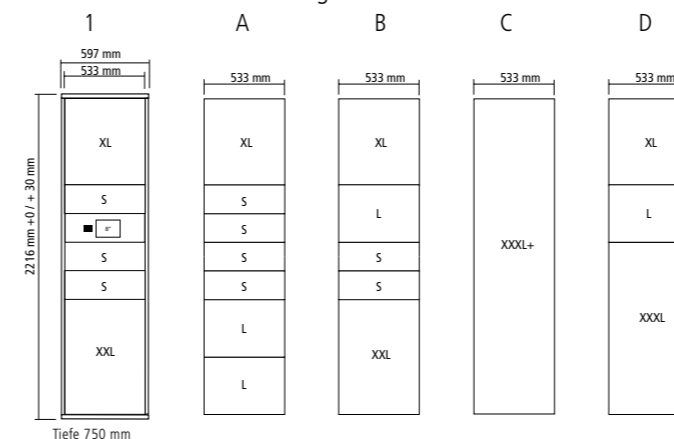

Außenmaße in mm (b x h x t)

Kasten	Standard 300 mm breit	Standard 533 mm breit	Extended 533 mm breit
XS	300 x 97 x 408	533 x 97 x 408	–
S	300 x 194 x 408	533 x 194 x 408	533 x 194 x 750
M	300 x 388 x 408	533 x 388 x 408	–
L	300 x 776 x 408	–	533 x 388 x 750
L+	300 x 1746 x 408	–	–
XL	–	533 x 776 x 408	533 x 582 x 750
XXL	–	–	533 x 776 x 750
XXXL	–	–	533 x 1164 x 750
XXXL+	–	–	533 x 2134 x 750

Produktmerkmale im Überblick

- ✓ Aus korrosionsgeschütztem Stahl
- ✓ Über 200 RAL-Farben (matt)
- ✓ Für den Indoor-Bereich
- ✓ Für den Outdoor-Bereich
- ✓ Als freistehende Montage lieferbar
- ✓ Integrierte Renz-Steuerinheit 8"
- ✓ NFC-Reader serienmäßig
- ✓ LTE-Modul (optional)
- ✓ Elektronisch und mechanisch erweiterbar
- ✓ Bezahlterminal (optional)

Individuelle Bauweise

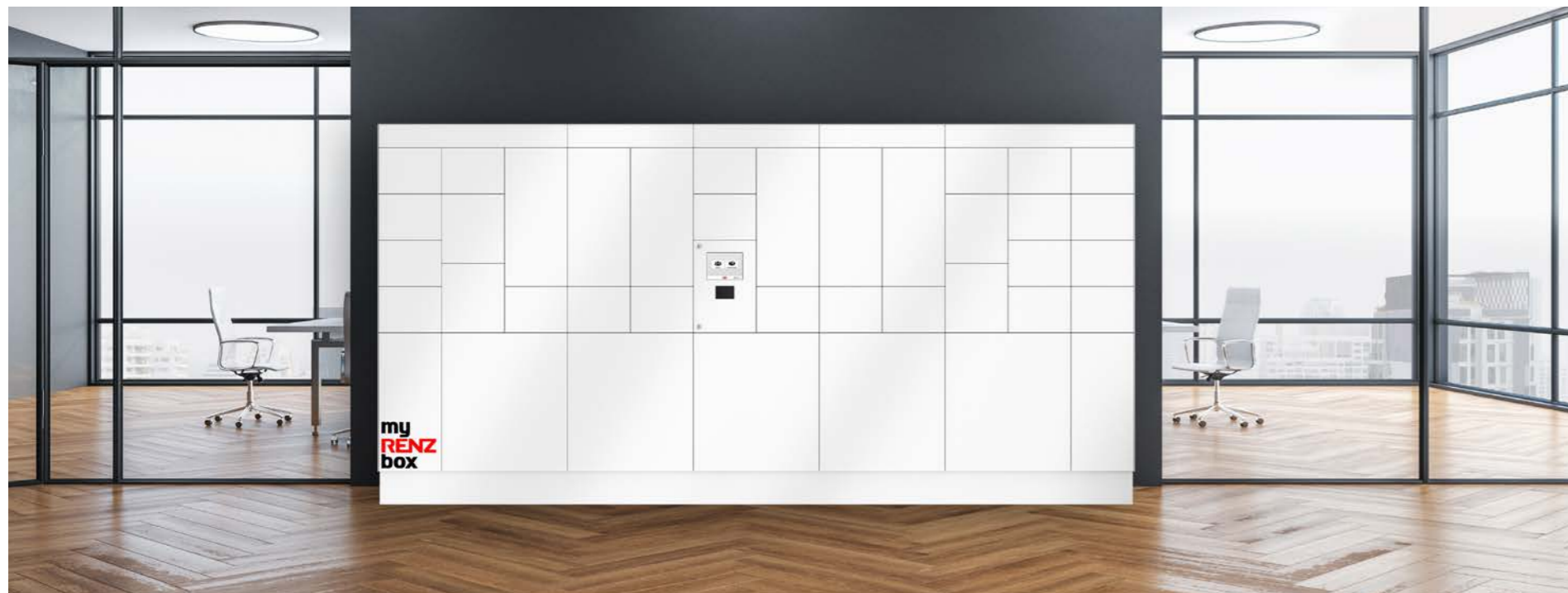

Frei konfigurierbar

Die **myRENZbox** Anlage in individueller Bauweise passt sich genau Ihrem Bedarf an. Sie ist frei konfigurierbar – sowohl hinsichtlich der Verkleidungsdesigns als auch bezüglich der Kastengrößen. Neben unzähligen Farbvarianten ist auch Edelstahl V4A lieferbar – sogar für das Innengehäuse. Zudem lassen sich in eine **myRENZbox** Anlage in individueller Bauweise auch Briefkästen mit Digital-Namensschild oder besonders große Fächer – etwa zur Bereitstellung von Europaletten – integrieren.

Das hinterlegen von Waren in den Fächern ist durch das Türschließsystem sichergestellt. Mit der Mehrpunktverriegelung sind alle Ankerpunkte miteinander verbunden um so ein sicheres Schließen zu gewährleisten. Höhe garantiert Widerstand gegen Aufzug bis 150 kg.

Wenn Sie sich für eine **myRENZbox** Anlage in individueller Bauweise entscheiden, wird sie ganz auf Ihre Bedürfnisse zugeschnitten. So haben Sie neben den verschiedenen Kastengrößen auch eine große Auswahl in Bezug auf Konfiguration und Verkleidungsdesigns. Zudem können Sie zwischen einer **myRENZbox** Steuereinheit mit 8"-Display und der deutlich größeren Alternative mit 32"-Display wählen.

Kombinationsmöglichkeit (Beispiel)

M	XL	XL	XL
L	M	■	■
	XL	XL	XL
L	XL	XXL	XXL
	XL		

Produktmerkmale im Überblick

- ✓ Große Flexibilität
- ✓ Verschiedene Verkleidungsdesigns
- ✓ Innengehäuse aus Galvan oder Edelstahl V4A
- ✓ Fächer beständig bis 150 kg Ausreißfest (Klasse 5)
- ✓ Sondergrößen möglich
- ✓ Indoor- und Outdoor-Version lieferbar
- ✓ über 200 RAL-Farben
- ✓ Edelstahl V4A
- ✓ Integrierte myRENZbox Steuereinheit 8" oder 32"
- ✓ NFC-Reader serienmäßig
- ✓ LTE-Modul (optional)
- ✓ Elektronisch erweiterbar
- ✓ Bezahlterminal (optional)

Verfügbare Kastengrößen

Folgende Standards bieten wir an, weitere Möglichkeiten auf Anfrage.

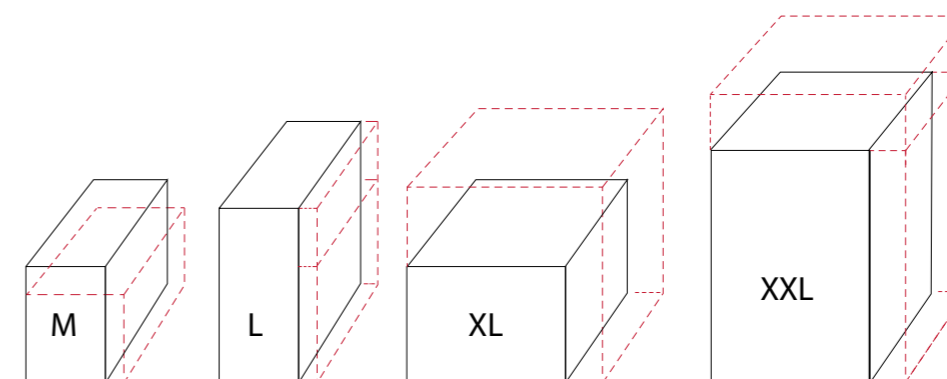

Außenmaße in mm (b x h x t)

Kasten	300/600 mm breit	litr.
M	300 x 440 x 450	59
L	300 x 660 x 450	89
XL	600 x 440 x 450	119
XXL	600 x 880 x 450	238

Kasten	370/740 mm breit	litr.
M	370 x 330 x 450	55
M	370 x 440 x 450	73
L	370 x 660 x 450	110
XL	740 x 440 x 450	147
XXL	740 x 880 x 450	293
XXXL	740 x 1100 x 450	366

Briefkästen mit Digital-Namensschild

für Anlagen in individueller Bauweise



Personalisiertes Postfach

Um die Zustellung von externer und interner Briefpost zu erleichtern und die dynamisch zugewiesenen Fächer zu entlasten, kann es sinnvoll sein, Ihre **myRENZbox** Anlage zusätzlich mit Briefkästen auszustatten. Etwa wenn Sie einen Coworking-Space führen oder in Ihrer Firma Mitarbeiter haben, die regelmäßig viel Post bekommen. Die **myRENZbox** Anlage wird dann zum elektronischen Postfach – auch für wichtige Dokumente oder Lieferscheine. Wenn der Briefkasteninhaber sich an der Steuereinheit der Anlage authentifiziert, öffnet sich sein Postfach automatisch – ebenso wie die dynamischen Kästen, in denen möglicherweise weitere Objekte für ihn bereitliegen.

Digitale Verwaltung

Das zweizeilige Display des Digital-Namensschilds ermöglicht eine zusätzliche Information wie „Werbung, nein danke!“. Im Falle eines Mitarbeiter- bzw. Firmenwechsels lassen sich die Inhalte des Displays und die Zugangsrechte auf das Briefkastenfach über das **myRENZbox** Portal bequem neu vergeben. Dank der elektronischen Briefkastenschlösser entfällt zudem das manuelle Schlüsselmanagement.

Wenn einige Ihrer Mitarbeiter regelmäßig viel Post bekommen oder mehrere Firmen sich eine **myRENZbox** Anlage teilen, können Briefkästen mit Digital-Namensschild ein entscheidender Vorteil sein. Externe und interne Post lässt sich dann wie gewohnt über den Einwurfschlitz zustellen. Das **myRENZbox** Digital-Namensschild ermöglicht Ihnen bei Namenswechseln und Zugangsrechten eine bequeme Verwaltung über das Online-Portal. Und dank der elektronischen Schlösser entfällt auch das Schlüsselmanagement.

Kombinationsmöglichkeit

Das Baukastensystem aus Briefkästen, dynamisch belegbaren Fächern und Installationskästen kann sowohl unter der Verwendung von Standardmaßen als auch nach individuellen Maßvorgaben frei kombiniert werden – ganz wie es Ihren Anforderungen und Wünschen entspricht.

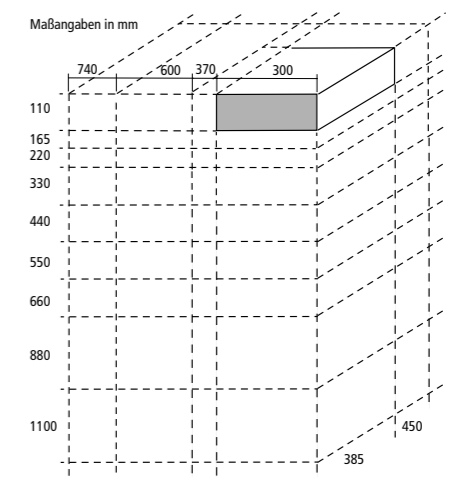
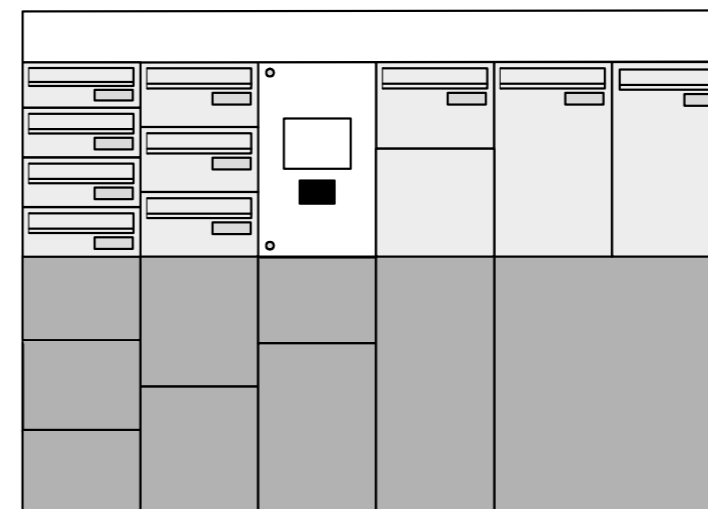
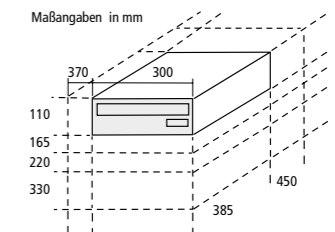

Produktmerkmale im Überblick

- ✓ Briefkasten mit Einwurfsklappe
- ✓ Flaches, bündiges Digital-Namensschild
- ✓ Großes zweizeiliges Display
- ✓ Einfache Verwaltung über das myRENZbox Portal
- ✓ Fächer beständig bis 150 kg Ausreißfest (Klasse 5)
- ✓ Kein Namensschildwechsel vor Ort notwendig
- ✓ Manuelles Schlüsselmanagement entfällt
- ✓ Einheitliches Erscheinungsbild der Anlage

Palettenkästen

für Anlagen in individueller Bauweise



Für sperrige Objekte

Eine **myRENZbox** Lösung in individueller Bauweise bietet Ihnen die Möglichkeit, auch Großraumkästen in Ihre Anlage zu integrieren – zum Beispiel zur Bereitstellung von Baumaterialien oder von großen Packstücken für den Spediteur. Das Angebot reicht bis zu Kästen mit Rolltoren im Europaletten-Format. Kästen in Sondergrößen sind bei individueller Bauweise mit solchen in Standardgröße kombinierbar.

Wenn Sie besonders sperrige Objekte oder Güter bereitstellen bzw. an einem bestimmten Standort vorhalten wollen, bietet Ihnen die **myRENZbox** Anlage in individueller Bauweise auch die Möglichkeit, Module mit Kästen in Sondergröße zu integrieren – sogar für ganze Paletten.

Verfügbare Kastengrößen

Die Dimensionen der Großraumkästen mit Rolltor orientieren sich an den Maßen von Europaletten.

Grundmodul, optional mit Bezahlterminal

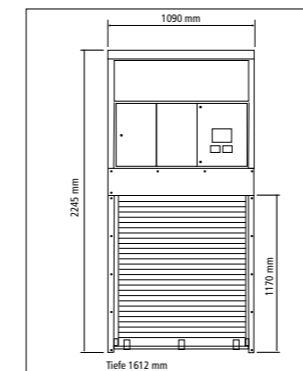

Erweiterungsmodul 1

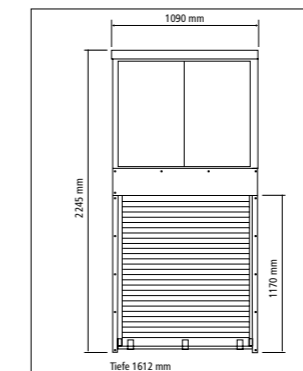

Erweiterungsmodul 2

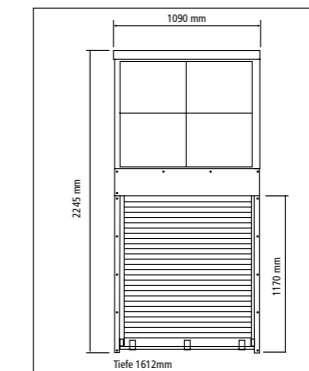

Erweiterungsmodul 3

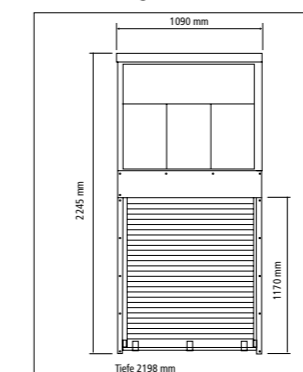

Erweiterungsmodul 4

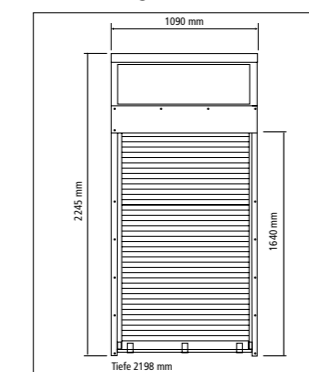

Produktmerkmale im Überblick

- ✓ Modulares System, angepasst an die Abmessungen von Europaletten
- ✓ Innengehäuse aus Galvan
- ✓ Für den Outdoorbereich geeignet
- ✓ Integrierte myRENZbox Steuereinheit 8"
- ✓ NFC-Reader serienmäßig
- ✓ LTE-Modul (optional)

Kühlkästen



Besonders wenn es darum geht, Lebensmittel bereitzustellen, ist es wichtig, dass die Kühlkette eingehalten wird. Es gibt daher **myRENZbox** Anlagen in modularer Bauweise, die Kühlkästen mit drei unterschiedlichen Temperaturzonen (von -18 bis +16 GradCelsius) enthalten. Ob Tiefkühlkost, Fleisch oder Schokolade: Jedes Produkt kommt korrekt temperiert beim Empfänger an.

Produktmerkmale im Überblick

- ✓ Regulierung zur Einhaltung der Kühlkette
- ✓ Schneller Temperaturabfall dank des belüfteten Kühlsystems
- ✓ Homogene Temperatur
- ✓ Automatische Abtauung
- ✓ Temperatursensor in jeder Box
- ✓ Alarm bei Grenzwertüberschreitung
- ✓ Abnehmbare Kühleinheit
- ✓ Isolierung mit FCKW-freien Polyurethanschaumplatten
- ✓ Türen mit Magnetdichtungen
- ✓ Ohne Werkzeug abnehmbare Dichtungen für einfachen After-Sales-Service

Sicher gekühlt

Möglich ist die konstante Kühlung der Kästen dank eines Systems, das durch Luftkühlung für ein schnelles Absinken der Temperatur und eine homogene Temperaturverteilung sorgt. Ein Ventilator ist dabei für die gleichmäßige Luftzirkulation zuständig. Alle Kästen sind zudem mit einem thermischen Sensor ausgestattet, der die Einhaltung der Kühlkette überwacht. Die automatische Abtauung durch die Zirkulation von heißem Gas verhindert die Entstehung von Frost. Das Abtaucondensat wird dabei verdampft. Dank der Regelmäßigkeit des Prozesses wird die Bildung von Eis verhindert und die Leistung der Anlage bleibt auf einem konstanten Niveau.

Die Kühlkästen der **myRENZbox** Anlage sind mit zwei gekoppelten Türen verschlossen. Nach der Authentifizierung des Empfängers wird zunächst automatisch die Außentür des entsprechenden Kastens geöffnet. Doch erst das manuelle Öffnen der isolierten Tür gibt den Zugang zum gekühlten Fach frei. So bleibt die Ware geschützt, bis sie entnommen wird. Die Kühleinheit ist mit der zentralen Steuerung der **myRENZbox** Anlage verbunden. Die Anlage lässt sich bei Bedarf um weitere Module erweitern und auf diese Weise auch mit anderen Kastenarten kombinieren.

Einfache Wartung

Da die Kühleinheit abnehmbar ist, sind Wartung und Nachbetreuung sehr komfortabel. Bei Änderungen der Flüssigkeitsvorschriften oder technologischen Neuerungen kann schnell und unkompliziert reagiert werden.

Für die Luftzirkulation ist eine Gesamttiefe von 870mm vorzusehen.

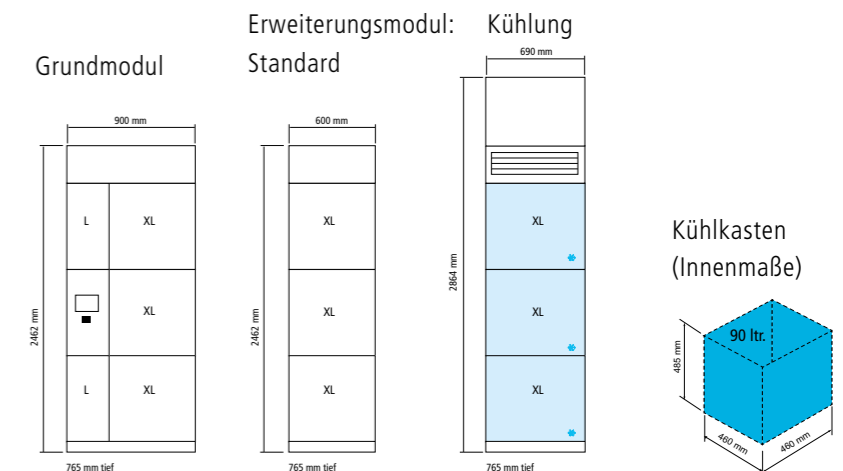

myRENZbox Temperaturzonen

	icebox ❄️ ❄️ ❄️	freshbox ❄️ ❄️	temperatebox ❄️
Temperatur*	-18 °C	+4 °C	+16 °C
Regelbereich*	-21 °C bis -18 °C	+2 °C bis +5 °C	+13 °C bis +18 °C
Geeignet für ...	Eis, Tiefkühlprodukte	Fleisch, Wurst, Fisch, Milchprodukte, Obst, Gemüse	Wein, Schokolade, Blumen, Kuchen

*Die angegebenen Temperaturen gelten bis zu einer Umgebungstemperatur von +40 °C

Mobile Anlagen



Komplett flexibel

Mit einer mobilen **myRENZbox** Anlage sind Sie zeitlich und räumlich komplett flexibel. Sie kann einfach per Ladekran oder Stapler am gewünschten Einsatzort aufgestellt werden. Durch die spezielle Konstruktion ist kein Fundament erforderlich, was die Auswahl des Aufstellortes sehr unkompliziert macht.

Größen nach Bedarf

Die 75 Zentimeter tiefen Fächer bestehen aus verschiedenen modularen Varianten (ohne Kühlkästen), die Sie beliebig kombinieren können. Und wenn Sie besonders Großes vorhaben, können Sie sogar Kastengrößen bis zu zwei Metern Höhe

nutzen. Trotzdem bleiben die Außenmaße der **myRENZbox** Anlage kompakt, da die einzelnen Fächer dynamisch zugewiesen und damit optimal ausgenutzt werden. Für die nächsten Messeauftritte, Verkaufsanstaltungen oder Firmenevents sind Sie mit einer mobilen **myRENZbox** Anlage perfekt ausgerüstet. Als flexible „Click & Collect“- und Übergabe-Lösung steht sie allen Beteiligten offen – Lieferanten, Logistikunternehmen, Mitarbeitern, Geschäftspartnern. Die Bedienung und die Verwaltung über das **myRENZbox** Portal sind einfach. Und wenn Sie im Nachhinein wissen möchten, ob etwas angeliefert oder entnommen wurde, können Sie dies in der Event-Log-Historie sehen. Dort sind alle Zustellungen und Abholungen gespeichert.

Mobile **myRENZbox** Anlagen lassen sich auch außerhalb Ihres Firmengeländes einsetzen – etwa bei Messeauftritten, einem Open-Air-Event oder auf einer Baustelle. Objekte aller Art können somit stets dort empfangen und abgeholt werden, wo Sie gerade aktiv sind – rund um die Uhr, diskret und sicher. Darüber hinaus lässt sich die **myRENZbox** Anlage auch als intelligentes Schließfach oder zur lokalen Aufbewahrung von technischem Equipment nutzen. Und wenn Sie den Standort wechseln, zieht die **myRENZbox** Anlage ganz einfach mit Ihnen um.

Vielfältige Kombinationsmöglichkeiten

Zur Verfügung stehen die folgenden vier Aufstellmöglichkeiten; für die passenden Module siehe die Schemazeichnung unten (Grundmodul und Erweiterungsmodule).

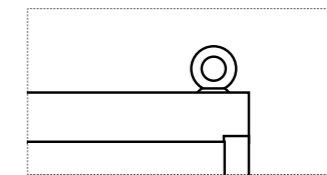
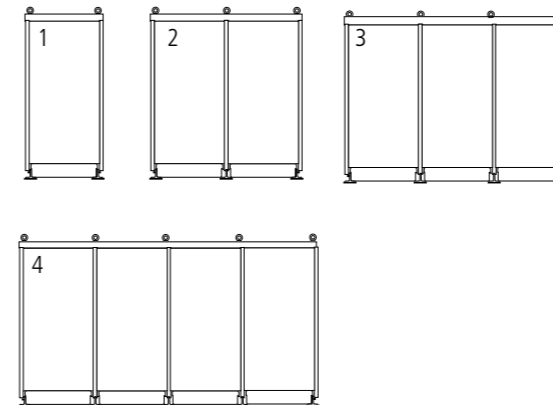

Fest montierte Transporthaken ermöglichen das einfache Aufstellen an jedem Ort.

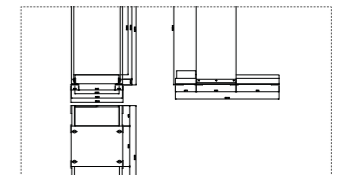

Wenn Sie ein Fundament nutzen, erhalten Sie zur optimalen Aufstellung Ihrer mobilen myRENZbox eine maßgenaue Zeichnung.

Produktmerkmale im Überblick

- ✓ Anlagen können dort eingesetzt werden, wo Ihr Unternehmen sie benötigt
- ✓ Einfache Installation mit einem Ladekran oder Gabelstapler
- ✓ Kein Fundament erforderlich
- ✓ Dezentralisierung von Serviceleistungen
- ✓ Widerstand bis zu Windlastzone 3 (bei höheren Belastungen bitten wir um Rücksprache)

Grundmodul: Erweiterungsmodule:

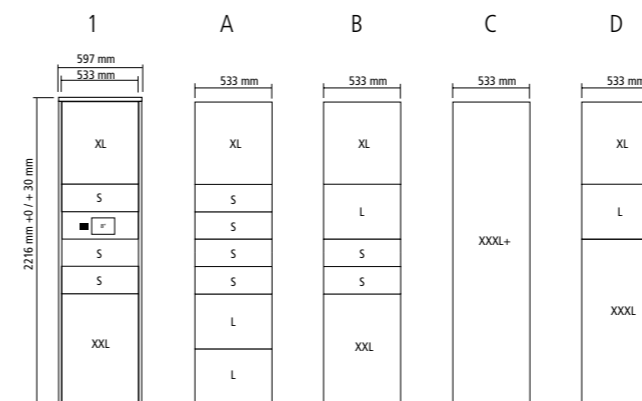

Außenmaße in mm (b x h x t)

Kasten	Extended 533 mm breit
XS	–
S	533 x 194 x 750
M	–
L	533 x 582 x 750
L+	–
XL	533 x 776 x 750
XXL	–
XXXL	533 x 1164 x 750
XXXL+	533 x 2134 x 750

Ausstattungsoptionen



Überdachung

Schützen Sie Ihre **myRENZbox** Anlage, wenn sie im Außenbereich steht und Wind und Wetter ausgesetzt ist. Renz bietet für diesen Zweck besonders stabile Vordächer an – individuell auf Ihre Bedürfnisse und Ihre Anlage zugeschnitten, in den unterschiedlichsten Verkleidungsdesigns und Farben.

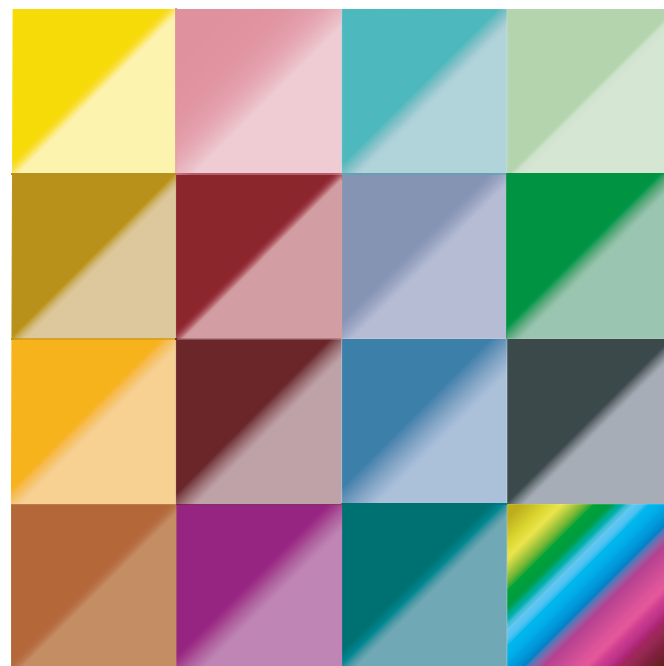
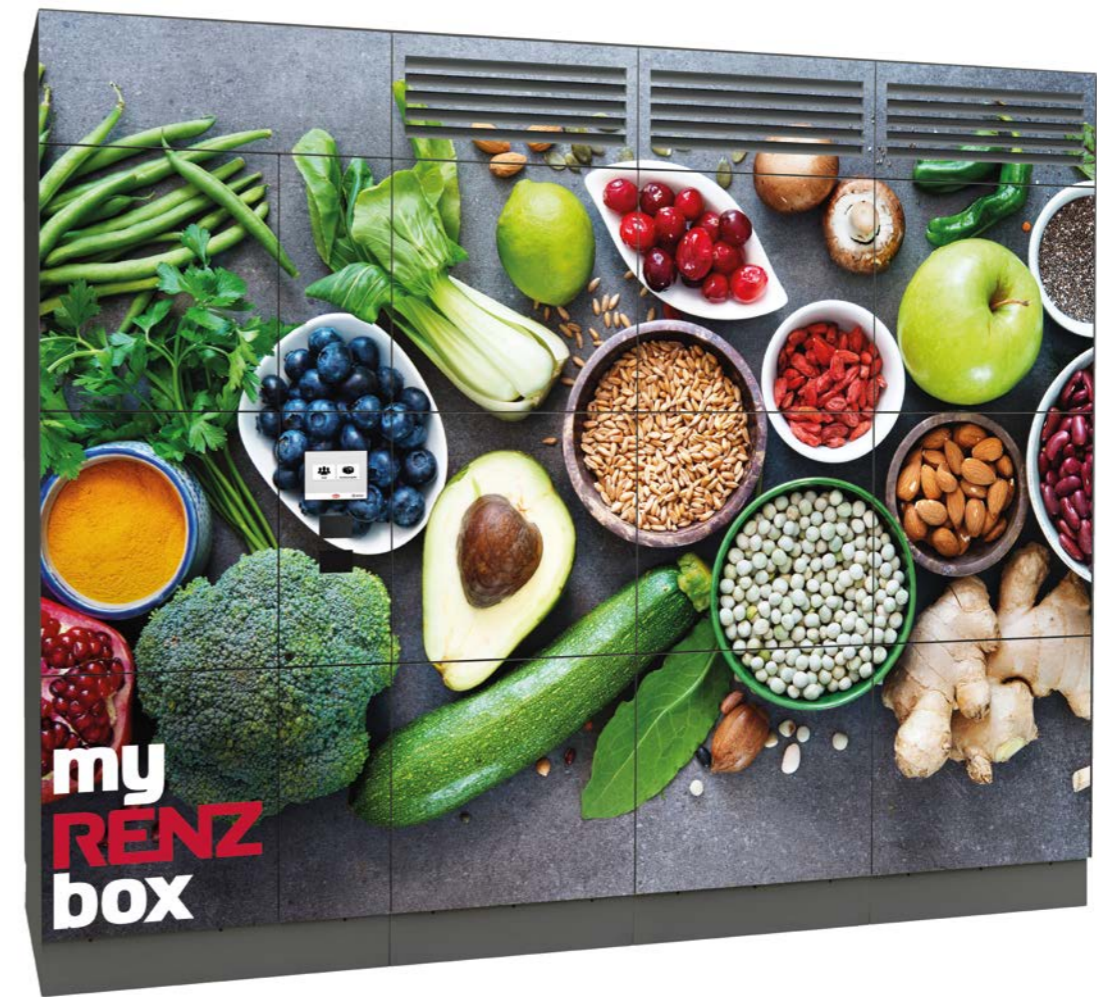

Farben

Nutzen Sie die Möglichkeit, Ihre **myRENZbox** Anlage zu individualisieren. Für das Finish stehen Ihnen Pulverbeschichtungen in über 200 unterschiedlichen RAL-Farben zur Verfügung. Auch Farben außerhalb des RAL-Farbbereichs sind auf Anfrage möglich. Bei individueller Bauweise kann Ihre Anlage auch in gebürstetem Edelstahl V4A oder – wenn vom Farbpulver her technisch umsetzbar – in einer von Ihnen gestellten Farbe erstrahlen.

Folierung

Setzen Sie Ihre **myRENZbox** Anlage in Szene. Sie können sie nach Ihren Wünschen individuell beschriften lassen – etwa mit einer partiellen oder vollständigen Folierung. Ob Logos, Slogans oder Bebilderungen: Ihren Ideen sind hier keine Grenzen gesetzt. Auch Gravuren – teilweise mit LED-Hinterleuchtung – lassen sich umsetzen. Es sind nahezu unbegrenzte Beschriftungsmöglichkeiten auf allen verfügbaren Materialien denkbar.

Wir sind Ihr Partner

RENZ
SERVICE

Service

Referenzen

Wir über uns

Service und Wartung

Montage, Inbetriebnahme und Einweisung



Um ein optimales Funktionieren Ihrer **myRENZbox** Anlage von Anfang an zu gewährleisten, bieten wir Ihnen eine professionelle Montage vor Ort durch geschulte Monteure an. Nach der Inbetriebnahme zeigen wir Ihnen die umfangreichen Funktionen Ihrer Anlage und schulen Sie online im Umgang mit dem **myRENZbox** Portal.

Unsere Wartungsverträge

Wir unterstützen Sie auch nach dem Verkauf und empfehlen Ihnen unsere Wartungsverträge, die von der Renz Service GmbH in drei Leistungsumfängen angeboten werden. Alle drei Wartungsvertragsarten sind im Leistungsumfang aufeinander aufbauend.

Den Einstieg macht unsere **Wartung Software** mit regelmäßigen Updates, Benachrichtigungen per Mail und Push-Nachrichten per App sowie Grundfunktionen im Betreiberportal.

Die **Wartung Basic** ergänzt den Einstiegsvertrag um eine jährliche Wartung vor Ort (inkl. Wartungsreport) und erweiterte Funktionen im Betreiberportal (z.B. Statistik).

Unsere **Wartung Top** beinhaltet zusätzlich den kostenlosen Austausch aller Komponenten* im Falle eines Defektes.

Bei allen drei Wartungsverträgen ist eine Paket- und Warenversicherung je Schadensfall und Fach bis 1000 € inklusive. Gerne beraten wir Sie über den vollen Umfang bei der Auswahl des für Sie passenden Wartungsvertrages.

*Nicht bei Vandalismus oder Untergang durch Naturkatastrophen

myRENZbox – Leistungsübersicht Wartungsverträge

Die Mindestlaufzeit unserer Wartungsverträge für den reibungslosen Betrieb Ihrer **myRENZbox** (siehe Seite 38) beträgt jeweils 24 Monate. Der Vertrag verlängert sich automatisch um weitere 12 Monate und kann mit einer Frist von 3 Monaten zum Vertragsende gekündigt werden.

Software/App	Wartung Software	Wartung Basic	Wartung Top
Betreiberportal für die Verwaltung und Nutzerportal für die Nutzer	●	●	●
Erweiterte Funktion im Betreiberportal (inkl. Statistik usw.)	–	●	●
Software-Updates und Pflege in den bezogenen Modulen	●	●	●
Benachrichtigungsfunktion per E-Mail sowie Push-Nachrichten über myRENZbox App	●	●	●
Benachrichtigungsfunktion zusätzlich per SMS	–	–	●
myRENZbox App zur Autorisierung der Nutzer an der myRENZbox	●	●	●
Support			
Telefon-Hotline von Montag bis Freitag 7.00 – 17.00 Uhr	●	●	●
Service			
Jährliche Wartung inkl. anfallender Arbeits- und Reisekosten	–	●	●
Kostenlose Angebotserstellung für Leistungen außerhalb der Wartung (kostenpflichtige Reparaturen) und bei Schäden durch Vandalismus	–	–	●
Kostenlose Überholung der myRENZbox Anlage und Austausch fehlerhafter Komponenten (außer bei Vandalismus)	–	–	●
Pflege und Grundreinigung der Anlage (innen / außen)	–	–	●
Dokumentation der Service-Leistungen	–	●	●
Versicherung			
Kostenlose Paket-/Warenversicherung (für Paketdienstleister / Expressdienste sowie Lieferung von Firmen und Dienstleistern im Werkverkehr) bei myRENZbox Anlagen Versicherungsschutz: Schäden* durch Feuer, Einbruchsdiebstahl, Vandalismus und Sturm Entschädigungsleistung je Schadensfall* und Fach* auf 1.000 € begrenzt	●	●	●
*Pakete und Sendungen bei Gewerblicher Nutzung			
Optionale Leistungen			
Datenimport Nutzerdaten (Initialübernahme)	○	○	○
Verwaltung und Administration Ihrer myRENZbox Anlage (Nutzerverwaltung, Zugangsberechtigungen)	○	○	○
Datenaustausch automatisiert zwischen Ihrer Software und Ihrer myRENZbox Anlage über API-Schnittstelle	○	○	○

● inklusive ○ optional gegen Aufpreis, – nicht möglich

Referenzen



myRENZbox Anlage
 Standort: Frankfurt Flughafen (Deutschland)
 Kunde: Lufthansa

Verwendungszweck:
 Intralogistik – Austausch von Gegenständen zwischen den Abteilungen oder Mitarbeitern, Schließfachfunktion

Anlagen-Eigenschaften:
 Freistehende myRENZbox mit 130 Fächern, myRENZbox Steuereinheit 32", mit integriertem Barcode-Scanner und ID-Card-Reader inkl. PIN-Tastaturfeld, kundenindividuelle Folienbeschriftung der kompletten Anlagenfläche

myRENZbox Anlage
 Standort: Flexibel einsetzbar
 Kunde: Wolf & Müller

Verwendungszweck:
 Mobile Anlage – Bereitstellung von Material für Mitarbeiter oder Partnerfirmen

Anlagen-Eigenschaften:
 Mobile myRENZbox mit 15 Fächern, myRENZbox Steuereinheit und NFC-Reader, LTE-Modul, Dachüberstand mit LED-Beleuchtung, kundenindividuelle Folienbeschriftung, individuelle Pulverbeschichtung, Transport zum Einsatzort über Ladekran oder Stapler



myRENZbox Anlage
 Standort: Stuttgart (Deutschland)
 Kunde: Daimler AG

Verwendungszweck:
 Intralogistik – Abhol- und Einlagerungen von IT-Devices. Mitarbeiter können im Online-Webshop IT-Devices (Laptop, iPhone etc.) bestellen und sich direkt in die Anlage liefern lassen

Anlagen-Eigenschaften:
 Freistehende myRENZbox mit 41 Fächern, kundenindividuelle Folienbeschriftung, myRENZbox Steuereinheit 8", mit integriertem Barcode-Scanner

myRENZbox Anlage
 Standort: Lezennes (Frankreich)
 Kunde: Leroy-Merlin

Verwendungszweck:
 Mitarbeiteranlage – Austausch von Gegenständen zwischen den Abteilungen oder Mitarbeitern, Schließfachfunktion

Anlagen-Eigenschaften:
 Freistehende myRENZbox mit 203 Fächern, myRENZbox Steuereinheit 8", individuelle Pulverbeschichtung



myRENZbox Anlage
 Standort: Kaiserlautern bei Basel (Schweiz)
 Kunde: F. Hoffmann-La Roche AG

Verwendungszweck:
 Intralogistik – interne Verteilung von Briefen, Paketen und Dokumenten

Anlagen-Eigenschaften:
 Freistehende myRENZbox mit 120 Fächern sowie freistehende myRENZbox mit 50 Fächern, myRENZbox Steuereinheit, Barcode-Scanner, Bezahlungsfunktion, Abteilungs-fächer mit grüner LED, individuelle Pulverbeschichtung

myRENZbox Anlage
 Standorte: Düsseldorf Hagen, Leipzig, Düsseldorf, Münster, Bielefeld Köln, Nürnberg, Berlin, Jena (Deutschland); Wien, Linz (Österreich)
 Kunde: Thalia

Verwendungszweck:
 Extralogistik / Click & Collect – Kontakthlose Warenübergabe, Abwicklung von „Click & Collect“-Geschäften

Anlagen-Eigenschaften:
 Freistehende myRENZbox mit 19 Fächern, myRENZbox Steuereinheit 8", mit integriertem Barcode-Scanner, individuelle Pulverbeschichtung und kundenindividuelle Folienbeschriftung der Anlage



Über uns



Als eigentümergeführtes Unternehmen mit Sitz in Baden-Württemberg ist Renz heute an neun Standorten in ganz Europa aktiv. In Deutschland, Frankreich, Polen und Großbritannien werden Produkte für den europäischen Markt gefertigt. Trends im Bereich der Digitalisierung wurden frühzeitig erkannt und führten zu einer Vielzahl innovativer Patente. Als europäischer Marktführer für Brief- und Paketkastenanlagen wurden zunächst die äußerst erfolgreichen **myRENZbox** Anlagen für die Wohnungswirtschaft entwickelt, bevor in jüngerer Zeit der Einstieg in die Marktsegmente Retail und Business erfolgte.

Liebe Kundinnen und Kunden,

höchste Qualitätsstandards und ständige Innovationen: Dieser Anspruch hat uns seit 1925 zur Nummer eins in der europäischen Brief- und Paketkastenbranche gemacht. Als eigentümergeführtes Unternehmen in der dritten Generation sind wir heute mit 800 Mitarbeitern an neun Standorten in ganz Europa aktiv.

Unsere Produkte werden komplett in unseren Werken in Deutschland, Frankreich, Polen und Großbritannien gefertigt. Darüber hinaus ist die Renz-Gruppe mit Niederlassungen in Dänemark und Schweden vertreten. Mit den speziellen Anforderungen in den verschiedenen europäischen Ländern sind wir daher bestens vertraut.

Dabei kann eine **myRENZbox** Anlage auch problemlos gemeinschaftlich genutzt werden – etwa wenn Sie im Bereich von Büovermietungsmodellen wie Coworking-Spaces oder Business-Parks aktiv sind.

Wir hoffen, unsere vielseitig nutzbaren und individuell konfigurierbaren **myRENZbox** Anlagen begeistern Sie ebenso sehr wie uns selbst – und sind überzeugt, dass wir eine optimale Lösung auch für Ihr Unternehmen finden.

Herzlichst, Ihr

Armin Renz

Für alle Regionen aber gilt: Die Digitalisierung verändert die Wirtschaft grundlegend und rasant. Das hat auch Auswirkungen auf die interne Logistik Ihres Unternehmens und den Austausch von Waren mit Ihren Geschäftspartnern. Gemeinsam mit international führenden Anbietern aus den Bereichen Digitalisierung und Logistik haben wir daher mit der **myRENZbox** eine Übergabe-Lösung geschaffen, die den Anforderungen unserer Zeit auf ideale Weise Rechnung trägt. Digital gesteuert, sorgt sie für einen optimalen Workflow und für effektive Verteilprozesse.

Mit Innovationen in die Zukunft



1925 Gründung des Unternehmens durch Erwin Renz.



1965 Martin und Manfred Renz konzentrieren das Geschäft auf Briefkastenanlagen.



2004 Armin Renz übernimmt die Leitung des Familienunternehmens in dritter Generation.



2007 Die erste mechanische Paketkastenanlage geht auf den Markt.



intelligent boxes

2015 Renz startet mit dem Verkauf der **myRENZbox**, der intelligenten Übergabe-Lösung für Business, Retail und Wohnen.

Als europäischer Marktführer bieten wir Ihnen auch Lösungen für Wohnhäuser und den Einzelhandel an:



myRENZbox Lösungen für Wohnhäuser



myRENZbox Lösungen zur Optimierung Ihrer Vertriebsprozesse

Stand August 2020

Technische Änderungen behalten wir uns vor.
Abbildungen enthalten teilweise Sonderausstattungen.
Farbabweichungen möglich.

Renz Service GmbH

Ein Unternehmen der RenzGroup

Telefon +49 7144 8867550

E-Mail service@renzgroup.de

Erwin Renz Metallwarenfabrik GmbH & Co KG

Boschstraße 3 · 71737 Kirchberg/Murr · Deutschland

Telefon +49 7144 301-0

Telefax +49 7144 301-4444

E-Mail info@renzgroup.de

www.renzgroup.com