



intelligent boxes

ERSATZTEILLISTE
2019/2020

Keine Werbung und
kostenlose Zeitungen



Keine Werbung und
kostenlose Zeitungen

Ersatzteile aus dem Renz-Onlineshop: www.renz24.de

Im Onlineshop von Renz unter www.renz24.de können Sie direkt und einfach Lagerware und Ersatzteile bestellen. Die gängigsten Artikel werden am gleichen Tag per Warensendung verschickt, wenn Sie noch vor 14 Uhr bestellen¹.



Ersatzteile





Im Renz-Onlineshop finden Sie die gefragtesten Ersatzteile.

Gravurservice

Wünschen Sie Namensschieleinlagen mit individueller Gravur? Kein Problem: Hier finden Sie die entsprechenden Artikel, die Sie mit Ihren Gravurtexten versehen können.

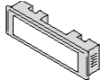
Inhalt

ab Seite

	Klingel-Kombitaster und Lichttaster	4
	RSA2 -kompakt-Klingeltaster	9
	Einwurfsperrleiste / Ausbesserungslack	11
	Module und Abdeckungen	12
	Sprechgitter	19
	Klingel- und Lichtknöpfe	20
	Namensschilder / Sichtglas	22
	RSA1 -Namensschilder	24
	RSA2 -Namensschilder Metall-/Kunststoff	25
	RSA2 -Beleuchtungen	26
	Zylinderschlüssel / Rohlinge	27
	Schlösser / Riegel	28
	Durchwurfsverlängerungen / Scharniere Aushängesicherung / Klappenzubehör	31
	Klappen- und Fronthalter	32
	Elektronischer Schlüsselchip	33
	Sonderartikel-Namensschilder	34

Zeichnungen in Originalgröße sind mit M 1:1 (Maßstab 1:1) gekennzeichnet

Bei Auslaufmodellen gilt: Verkauf nur solange Vorrat reicht.

Preise gültig ab 01. April 2019

Für Druckfehler übernehmen wir keine Haftung.

¹ Sofern ab Lager verfügbar. Bei Bestelleingang Mo. – Do. bis 14:00 Uhr bzw. Fr. bis 10:00 Uhr erfolgt der Versand noch am selben Tag. Außerhalb dieser Zeiten sowie an Feiertagen, Brückentagen oder Betriebsferien am darauf folgenden Arbeitstag.

RENZ – Ersatzteile

Klingel-Kombitaster

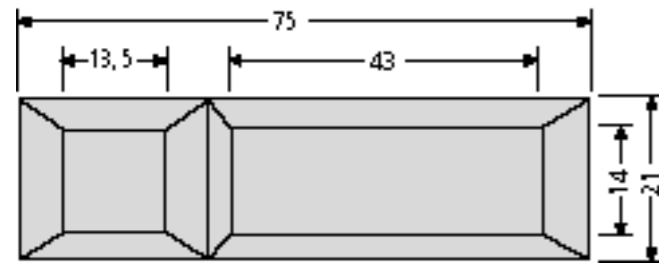

Kombitaster Seko – Auslaufmodell – 97-9-85089 19,00 €
Kunststoffrand schwarz, Drücker milchfarben, Abdeckung glasklar. Namensschildeinlage max. 47 x 14 x 0,5 mm, Ausstanzung 71,3 x 19,3 mm alternatives preisgünstigeres Ersatzprodukt (andere Optik): Kombitaster Lira siehe unten Best.-Nr. 97-9-85110



Namensschildeinlage – Auslaufmodell – 97-9-87118 2,80 €
Kunststoff, für 97-9-85089



Klingeldruckerabdeckung – Auslaufmodell – 97-9-82049 2,80 €
milchfarben, für 97-9-85089

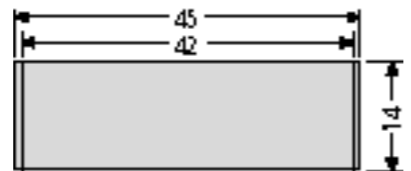

Namensschildabdeckung – Auslaufmodell – 97-9-82042 3,40 €
Kunststoff, für 97-9-85089

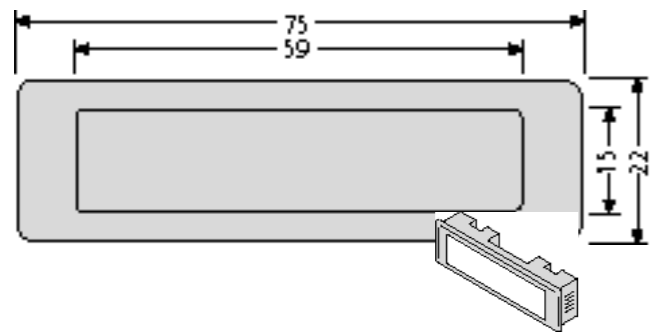

Kombitaster Lira – Einbau ab 1984 – Kunststoffrand braun, weiß, oder grau Abdeckung glasklar, Namensschildeinlage max. 55 x 13 x 1 mm, Ausstanzung 71,3 x 19,3 mm, optional beleuchtbar mit Fadenglühbirne 97-9-85033

VE	Bestell-Nr.	Farbe/Farb-Nr.*		
Stück	97-9-85110	braun / 0029	weiß / 9016	grau / 7039
		17,40 €	17,40 €	17,40 €

* Bei Bestellungen immer die Farb-Nummer mit angeben

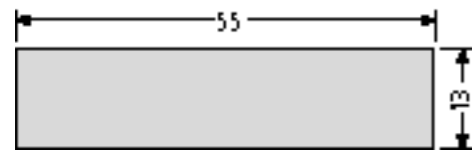

Namensschildeinlage Kunststoff
Hintergrundfarbe **schwarz** mit weißer Schrift (beleuchtbar), **weiß** mit schwarzer Schrift (nicht beleuchtbar), **grau** mit weißer Schrift (beleuchtbar), für Taster 97-9-85110

Einlage ohne Gravur (Hintergrundfarbe angeben)

VE	Bestell-Nr.	Farbe/Farb-Nr.*		
Stück	97-9-87000	schwarz/weiß 0970	weiß/schwarz 0973	grau/weiß 0972
		2,80 €	2,80 €	2,80 €

* Bei Bestellungen immer die Farb-Nummer mit angeben

Einlage mit Gravur (Hintergrundfarbe angeben)

VE	Bestell-Nr.	Farbe/Farb-Nr.*		
Stück	90-3-00001	schwarz/weiß 0970	weiß/schwarz 0973	grau/weiß 0972
		14,50 €	14,50 €	14,50 €

* Bei Bestellungen immer die Farb-Nummer mit angeben

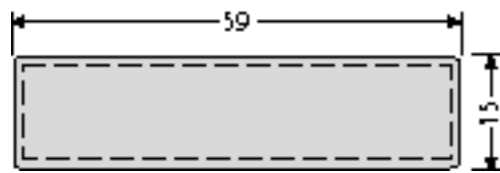
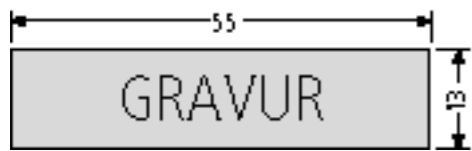

Tasterabdeckung Kunststoff 97-9-82051 3,60 €
Glasklar, mit Einlage, für 97-9-85110

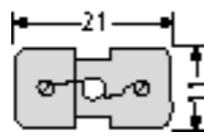

Fadenglühbirne 97-9-85033 12,80 €
bis max. 12 V, 1 W, mit Halterung, für 97-9-85110

RENZ – Ersatzteile

Klingel-Kombitaster

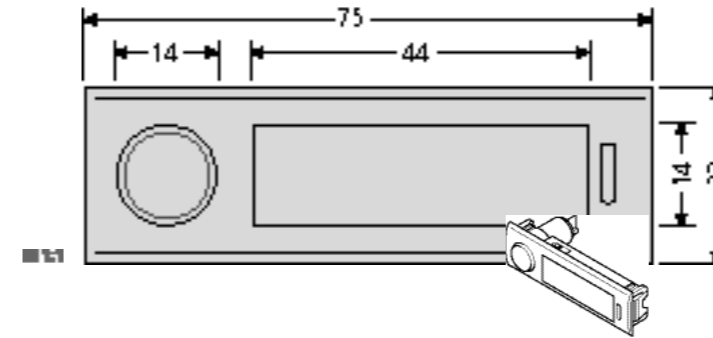

Metall-Kombitaster-Antivandalismus – Einbau ab 1995–, in weiß, silber oder bronze, Front ALU, Abdeckung glasklar. Namensschildeinlage max. 43 x 12 x 0,5 mm, Ausstanzung 71,3 x 19,3 mm, inkl. 1 Schlüssel

VE	Bestell-Nr.	Farbe/Farb-Nr.*		
Stück	97-9-00073	silber / 0001	weiß / 9016	bronze / 0014
		33,80 €	33,80 €	33,80 €

* Bei Bestellungen immer die Farb-Nummer mit angeben

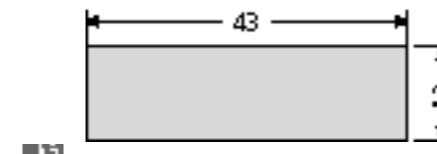

Namensschildeinlage für Metall-Kombitaster-Antivandalismus
Hintergrundfarbe **schwarz** mit weißer Schrift (beleuchtbar), **weiß** mit schwarzer Schrift (nicht beleuchtbar), für Taster 97-9-00073

Einlage ohne Gravur (Hintergrundfarbe angeben)

VE	Bestell-Nr.	Farbe/Farb-Nr.*	
Stück	97-9-87027	schwarz/weiß 0970	weiß/schwarz 0973
		2,80 €	2,80 €

* Bei Bestellungen immer die Farb-Nummer mit angeben

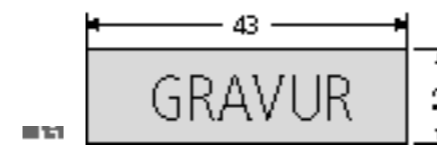

Einlage mit Gravur (Hintergrundfarbe angeben)

VE	Bestell-Nr.	Farbe/Farb-Nr.*	
Stück	90-3-00010	schwarz/weiß 0970	weiß/schwarz 0973
		14,40 €	14,40 €

* Bei Bestellungen immer die Farb-Nummer mit angeben

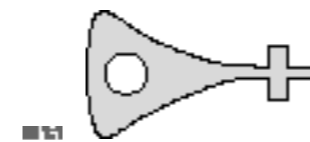

Ersatzschlüssel für Metall-Kombitaster-Antivandalismus 97-9-00073 97-9-95133 4,50 €

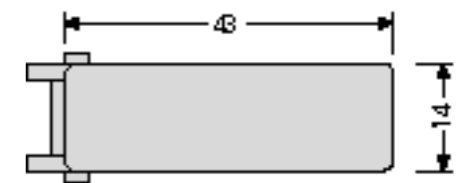

Namensschildabdeckung für Taster 97-9-00073 97-9-82147 2,80 €

RENZ – Ersatzteile

Lichttaster

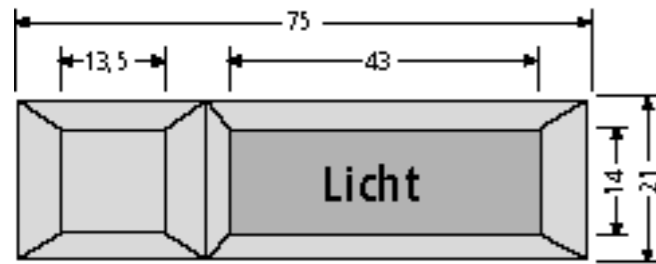

Lichttaster Seko – Auslaufmodell – 97-9-85092 20,40 €
Kunststoffrand schwarz, für Kleinspannung, Einlage max. 47 x 14 x 0,5 mm, Ausstanzung 71,3 x 19,3 mm, alternatives preisgünstigeres Ersatzprodukt (andere Optik): Lichttaster Lira siehe unten Best.-Nr. 97-9-85111

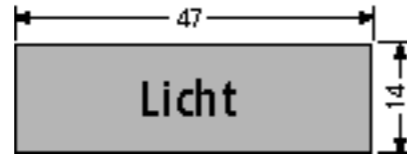

Lichttastereinlage Kunststoff – Auslaufmodell – 97-9-87026 2,80 €
Kunststoff rot, für 97-9-85092



Drückerabdeckung – Auslaufmodell – 97-9-82049 2,80 €
milchfarben, für 97-9-85092

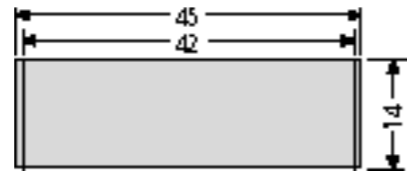

Namensschildabdeckung – Auslaufmodell – 97-9-82042 3,40 €
Kunststoff, für 97-9-85092

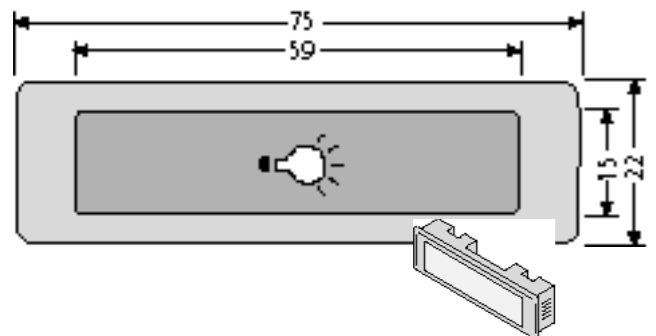

Lichttaster Lira – Einbau ab 1984 – Kunststoffrand braun, weiß, oder grau Abdeckung rot, Namensschildeinlage max. 55 x 13 x 1 mm, Ausstanzung 71,3 x 19,3 mm, optional beleuchtbar mit Fadenglühbirne 97-9-85033

		Farbe/Farb-Nr.*		
VE	Bestell-Nr.	braun / 0029	weiß / 9016	grau / 7039
Stück	97-9-85111	18,90 €	18,90 €	18,90 €

* Bei Bestellungen immer die Farb-Nummer mit angeben

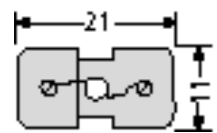

Fadenglühbirne 97-9-85033 12,80 €
bis max. 12 V, 1 W, mit Halterung, für 97-9-85111

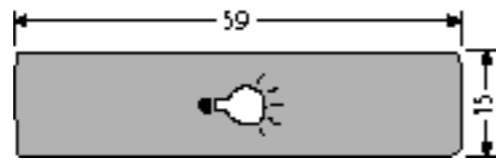

Tasterabdeckung 97-9-82044 4,20 €
Kunststoff rot, mit Einlage, für 97-9-85111

RENZ – Ersatzteile

Lichttaster

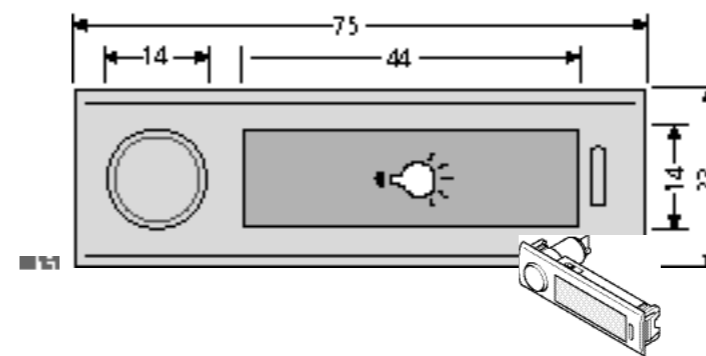

Metall-Lichttaster-Antivandalismus – Einbau ab 1995 –, in weiß, silber oder bronze, Front ALU, Abdeckung glasklar. Namensschildeinlage max. 43 x 12 x 0,5 mm, Ausstanzung 71,3 x 19,3 mm, inkl. 1 Schlüssel

		Farbe/Farb-Nr.*		
VE	Bestell-Nr.	silber/0001	weiß/9016	bronze/0014
Stück	97-9-00074	35,80	35,80	35,80

* Bei Bestellungen immer die Farb-Nummer mit angeben

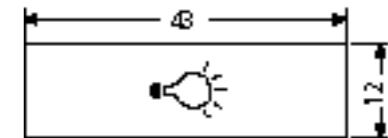

Lichttastereinlage für Metall-Lichttaster-Antivandalismus 97-9-87023 5,50 €
Kunststoff weiß mit rotem Lichtsymbol, für 97-9-00074

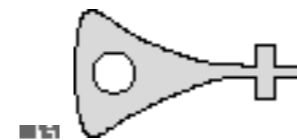

Ersatzschlüssel für Metall-Lichttaster-Antivandalismus 97-9-00074 97-9-95133 4,50 €

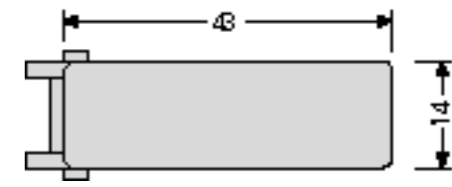

Namensschildabdeckung für Taster 97-9-00074 97-9-82147 2,80 €

RENZ – Ersatzteile

Klingel-Kombitaster / Soffitten

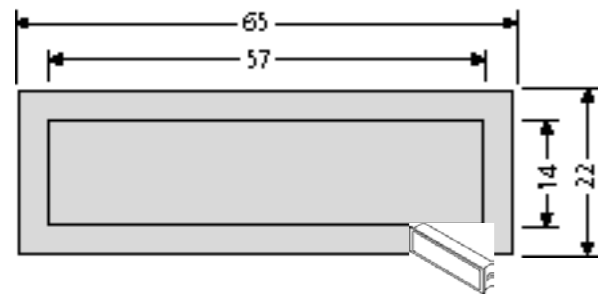

Kombitaster Lira – Einbau ab 1984 – Kunststoffrand braun oder weiß, Namensschiele einlage max. 53,8 x 12,0 x 0,5 mm, Ausstanzung 61 x 18 mm

VE	Bestell-Nr.	Farbe/Farb-Nr.*	
		braun/0029	weiß/9016
Stück	97-9-85116	18,80 €	18,80 €

* Bei Bestellungen immer die Farb-Nummer mit angeben

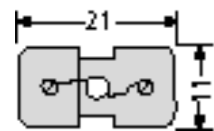

Fadenglühbirne **97-9-85033** 12,80 €
bis max. 12 V, 1 W, mit Halterung, für 97-9-85116



Tasterabdeckung **97-9-82054** 3,60 €
Kunststoff mit Einlage, für Taster 97-9-85116

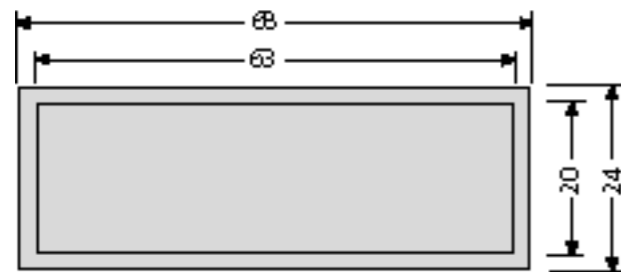

Kombitaster Ritto – Einbau bis 1978 – Nicht mehr lieferbar – ~~97-9-85023~~
Taster komplett glasklar, Ausstanzung 61 x 18 mm
Auch einsetzbar Kombitaster Lira (siehe oben): **97-9-85116**

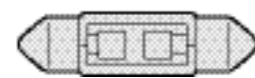

LED Soffitte **97-9-85450** 10,30 €
Soffitte 12 V AC/DC, 0,25 W, 8 x 31 mm SMD-LED passend für Beleuchtungshalterung 97-9-85131, Beleuchtungskasten 97-9-85149 und Module Seite 12 – 15 und 17



Soffitte **97-9-85185** 5,60 €
Soffitte 15 V, 1 W, 8 x 31 mm, einzeln, passend für Beleuchtungshalterung 97-9-85131 und Beleuchtungskasten 97-9-85149



Soffitte – Einbau bis 2002 – **97-9-85075** 5,60 €
Soffitte 15 V, 1,2 W, 6 x 35 mm

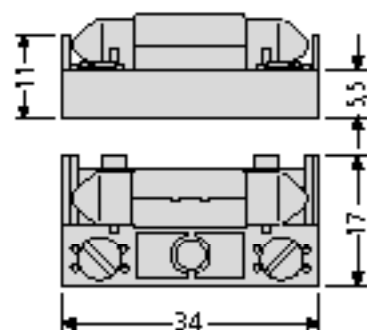

Beleuchtungshalterung – Einbau ab 2003 – **97-9-85131** 9,10 €
mit Soffitte 15 V AC/DC, 1 W

RENZ – Ersatzteile

Klingeltaster **RSA2**-kompakt

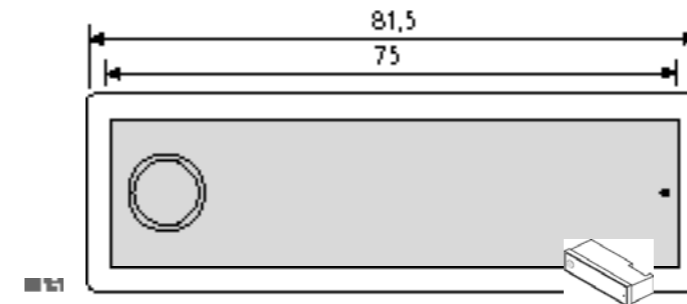

ALU-RSA2-kompakt Klingeltaster **97-9-85319** 62,50 €
– Einbau ab 2009 – ohne Gravur, mit Montagegehäuse, Anschluss 12 – 24 V, inkl. LED-Beleuchtungsring 0,12 Watt AC/DC 12 V
dito Edelstahlausführung **97-9-85317** 64,50 €
Passende **RSA2**-Beleuchtungen siehe Seite 26.

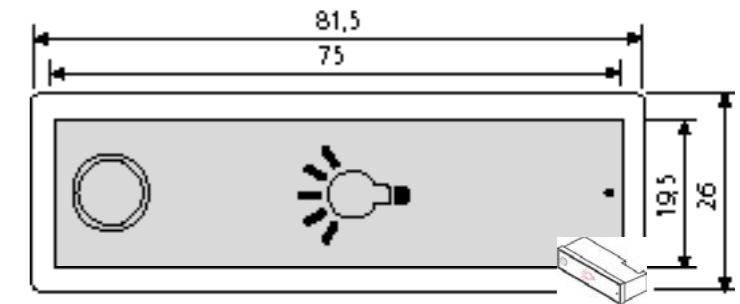

ALU-RSA2-kompakt Lichttaster **97-9-85320** 64,50 €
– Einbau ab 2009 – Symbolgravur Glühbirne, mit Montagegehäuse, Anschluss 12 – 24 V, inkl. LED-Beleuchtungsring 0,12 Watt AC/DC 12 V
dito Edelstahlausführung **97-9-85318** 67,70 €
Passende **RSA2**-Beleuchtungen siehe Seite 26.

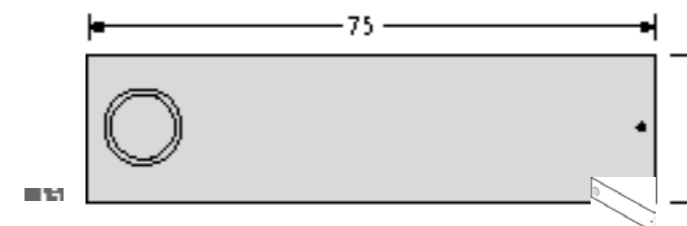

ALU-RSA2-kompakt Namensschild ohne Gravur, **97-9-85338** 18,50 €
für 97-9-85319 und **RSA2**-kompakt-Block Seite 10

dito Edelstahlausführung ohne Gravur, für 97-9-85317 und **RSA2**-kompakt-Block Seite 10 **97-9-85337** 19,30 €

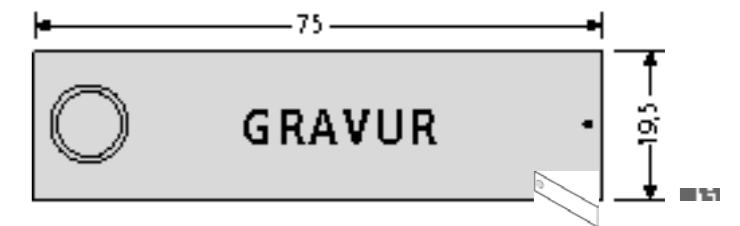

ALU-RSA2-kompakt Namensschild mit schwarzer Gravur*, für 97-9-85319 u. **RSA2**-kompakt-Block Seite 10 **90-3-00026** 30,40 €

dito Edelstahlausführung mit weißer Gravur*, für 97-9-85317 u. **RSA2**-kompakt-Block Seite 10 **90-3-00025** 43,10 €
*Hinweise zur Gravur:
Gravur-Schriftart DIN1451, Gravurhöhe 5 mm, ab 15 Buchstaben 2-zeilig

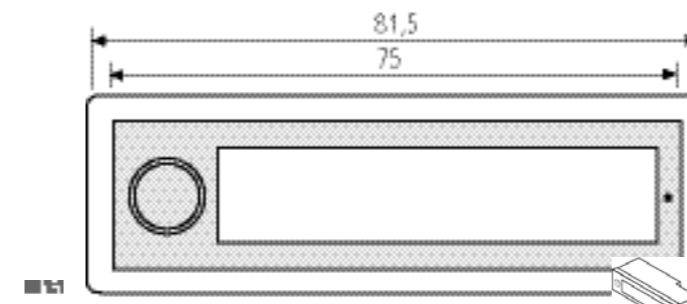

Kunststoff-RSA2-kompakt Klingeltaster **97-9-85321** 59,30 €
– Einbau ab 2009 – mit Montagegehäuse, Einlage max. 59 x 13,6 x 1 mm, Anschluss 12 – 24 V, inkl. LED-Beleuchtungsring 0,12 Watt AC/DC 12 V

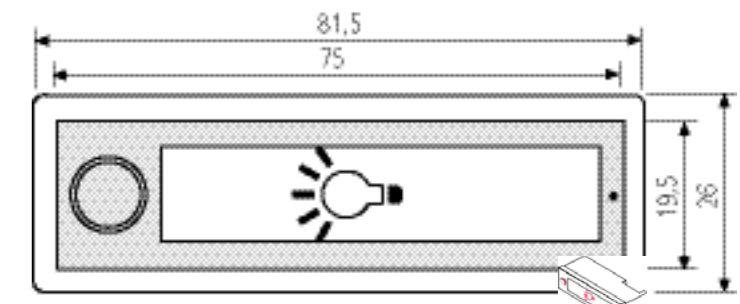

Kunststoff-RSA2-kompakt Lichttaster **97-9-85322** 61,20 €
– Einbau ab 2009 – Einlage mit Symbol Glühbirne, mit Montagegehäuse, Anschluss 12 – 24 V, inkl. LED-Beleuchtungsring 0,12 Watt AC/DC 12 V

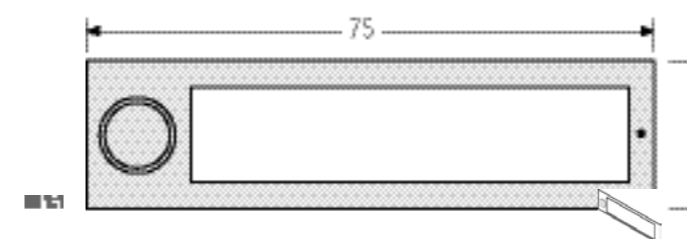

Kunststoff-RSA2-kompakt Namensschildabdeckung ohne Gravur, **97-9-85339** 15,70 €
für 97-9-85321 und **RSA2**-kompakt-Block Seite 11
Einlage max. 59 x 13,6 x 1 mm

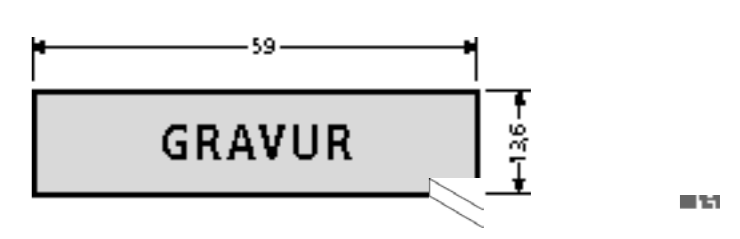

RSA2-kompakt Namensschiele einlage aus grauem Kunststoff gravierbar, für 97-9-85339, 97-9-85321 u. **RSA2**-kompakt-Block Seite 11
ohne Gravur **97-9-87245** 3,30 €
dito mit Gravur, Schriftfarbe weiß **90-3-00023** 15,00 €

RENZ – Ersatzteile

Klingeltaster **RSA2**-kompakt-Block

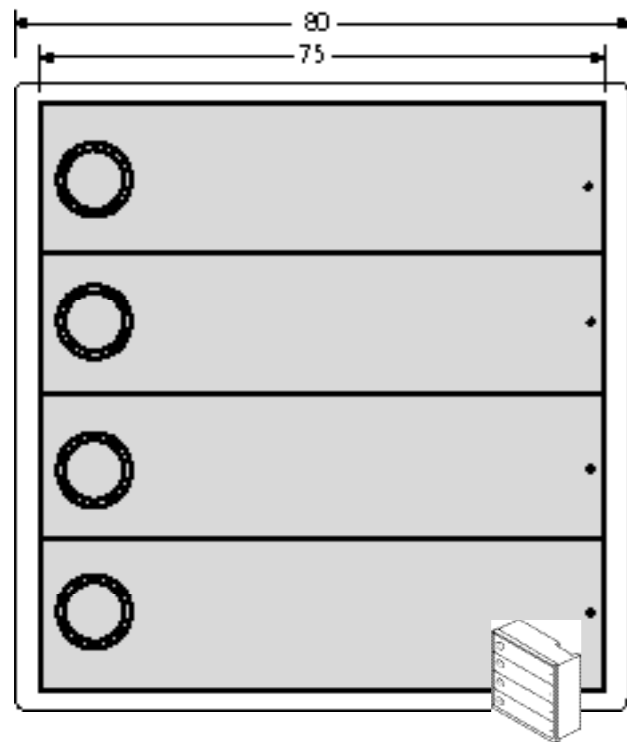

ALU-RSA2-kompakt-Block,
4 Klingeltaster **97-9-85327** 249,80 €
 – Einbau ab 2009 – ohne Gravur, mit Montagegehäuse,
 Anschluss 12 – 24 V, inkl. LED-Beleuchtungsringen je 0,12 Watt AC/DC 12 V

dito Edstahlausführung **97-9-85325** 262,00 €

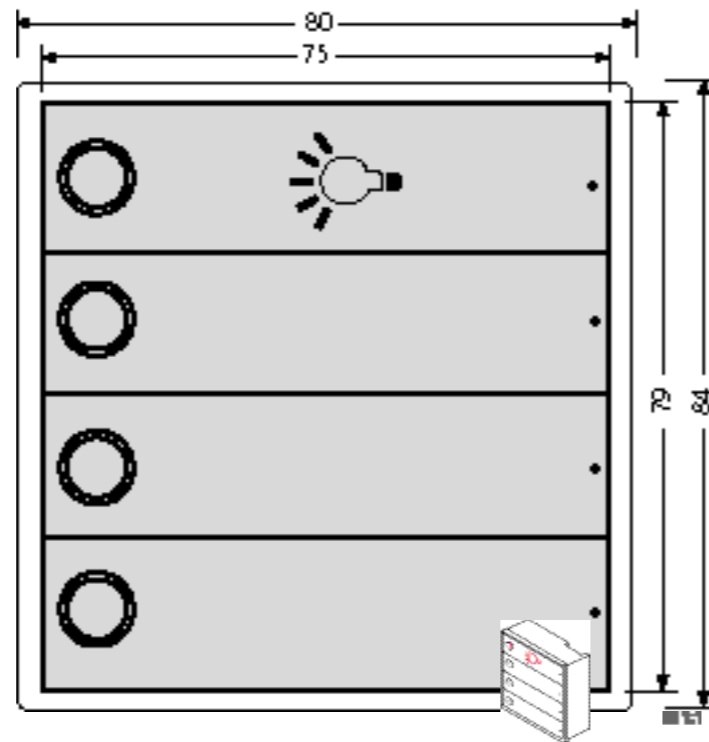

ALU-RSA2-kompakt-Block,
3 Klingeltaster + 1 Lichttaster **97-9-85328** 251,50 €
 – Einbau ab 2009 – ohne Gravur, mit Montagegehäuse,
 Anschluss 12 – 24 V, inkl. LED-Beleuchtungsringen je 0,12 Watt AC/DC 12 V

dito Edstahlausführung **97-9-85326** 263,80 €

RENZ – Ersatzteile

Klingeltaster **RSA2**-kompakt-Block / Einwurfsperre / Ausbesserungslack

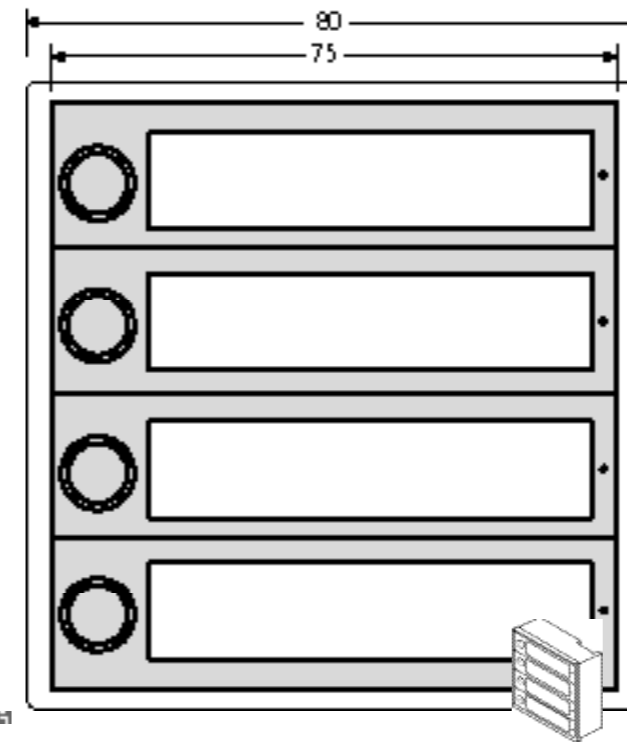

Kunststoff-RSA2-kompakt-Block,
4 Klingeltaster **97-9-85329** 237,60 €
 – Einbau ab 2009 – ohne Gravur, mit Montagegehäuse,
 Einlage max. 59 x 13,6 x 1 mm, Anschluss 12 – 24 V,
 inkl. LED-Beleuchtungsringen je 0,12 Watt AC/DC 12 V

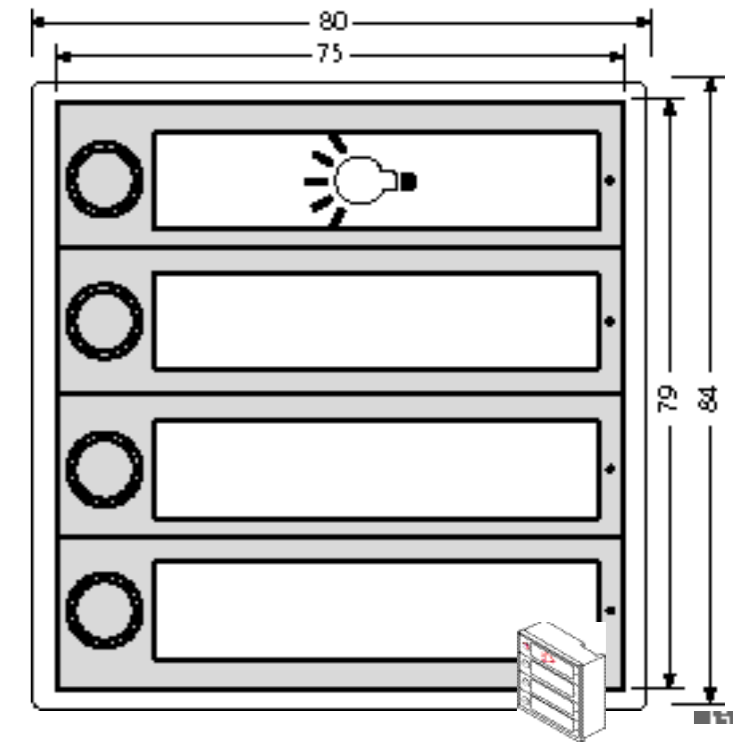

Kunststoff-RSA2-kompakt-Block,
3 Klingeltaster + 1 Lichttaster **97-9-85331** 239,30 €
 Einlage max. 59 x 13,6 x 1 mm, Anschluss 12 – 24 V,
 inkl. LED-Beleuchtungsringen je 0,12 Watt AC/DC 12 V

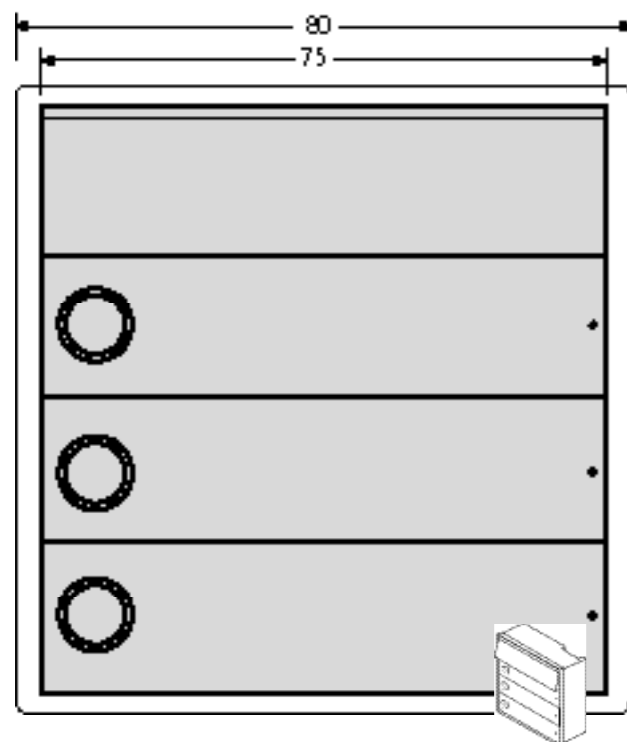

ALU-RSA2-kompakt-Block,
3 Klingeltaster + 1 Beleuchtungselement **97-9-85334** 261,20 €
 – Einbau ab 2009 – ohne Gravur, mit Montagegehäuse,
 Anschluss 12 – 24 V, inkl. LED-Beleuchtungsringen je 0,12 Watt AC/DC,
 Beleuchtung 0,25 Watt AC/DC 12 V

dito Edstahlausführung **97-9-85333** 273,70 €

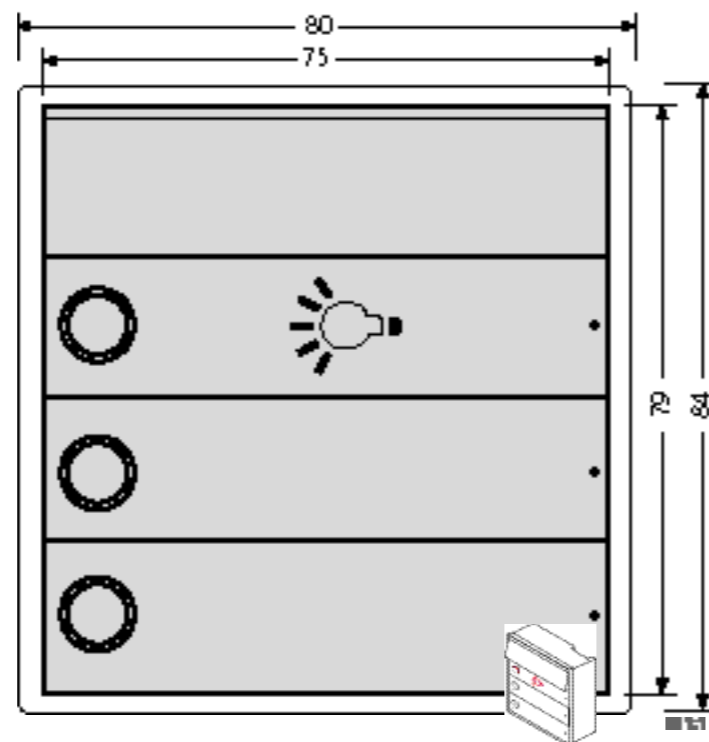

ALU-RSA2-kompakt-Block, **2 Klingeltaster + 1 Lichttaster + 1 Beleuchtungselement** **97-9-85336** 263,10 €
 – Einbau ab 2009 – ohne Gravur, mit Montagegehäuse,
 Anschluss 12 – 24 V, inkl. LED-Beleuchtungsringen je 0,12 Watt AC/DC,
 Beleuchtung 0,25 Watt AC/DC 12 V

dito Edstahlausführung **97-9-85335** 275,60 €

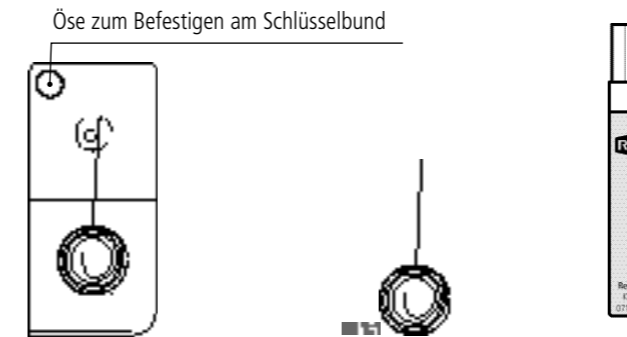

Entriegelungstool für RSA2,
 ausklappbar **97-9-82309** 8,70 €

Entriegelungstool für RSA2,
 97-9-90392 3,00 €

Ausbesserungslack, 12 ml
 Farbe weiß, dunkelgrau oder graualuminium

VE	Bestell-Nr.	Farbe/Farb-Nr.*		
		weiß/9016	dunkelgrau 0020	graualuminium 9007
Stück	97-9-74010	21,20 €	21,20 €	–
Stück	97-9-00347	–	–	32,30 €

* Bei Bestellungen immer die Farb-Nummer mit angeben

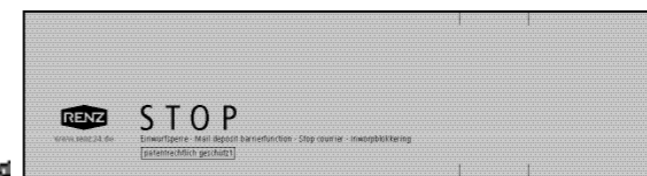

Einwurfsperre
 zum Sperren unbenutzter Einwürfe, aus reißfester Folie, passend für alle 33 mm hohen Einwürfe mit Renz-Klappen, auf die entsprechende Breite zuschneidbar (patentiertes System)

Verpackungseinheit **1 Stück** **97-9-00428** 4,10 €
 Verpackungseinheit **20 Stück** **97-9-00429** 62,50 €
 Verpackungseinheit **50 Stück** **97-9-00430** 137,70 €

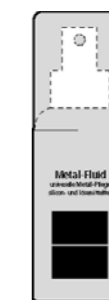

Metal-Fluid Weicon,
 100 ml Edelstahl- und ALU-Pflegespray
97-9-76039 22,00 €



Renz-RAL Farbfächer
97-9-87302 22,10 €

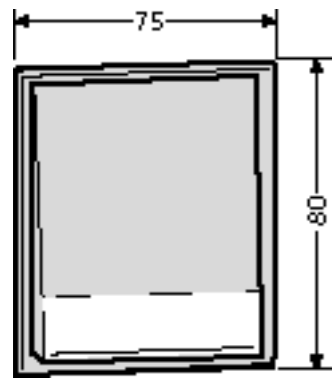

Tastenmodul mit 1 Klingeltaster – Einbau bis 2006 –
 – Auslaufmodell – Verkauf solange Vorrat reicht. Nachfolgemodell siehe Seite 14, **97-9-85269**
 Namensschildleinlage inkl. Beleuchtungssoffite 15 V, 1 W, max. 60 x 15 0,5 mm. Ausstanzung 71,3 x 75,3 mm, grau

VE	Bestell-Nr.	Farbe*
Stück	97-9-85094	grau/ 7039 40,70 €

* Bei Bestellungen immer die Farb-Nummer mit angeben

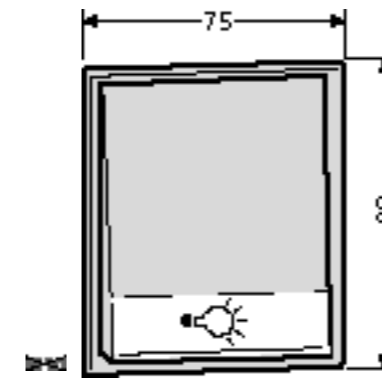

Tastenmodul mit 1 Lichttaster
 – Einbau bis 2006 – Auslaufmodell – Verkauf solange Vorrat reicht. Nachfolgemodell siehe Seite 15, **97-9-85273**
 Lichtsymboleinlage inkl. Beleuchtungssoffite 15 V, 1 W, max. 60 x 15 x 0,5 mm. Ausstanzung 71,3 x 75,3 mm, Farben: grau

VE	Bestell-Nr.	Farbe*
Stück	97-9-85102	grau/ 7039 40,70 €

* Bei Bestellungen immer die Farb-Nummer mit angeben

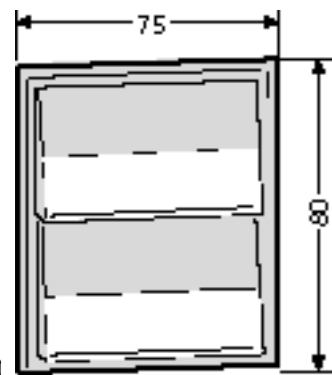

Tastenmodul mit 2 Klingeltaster – Einbau bis 2006 –
 – Auslaufmodell – Verkauf solange Vorrat reicht. Nachfolgemodell siehe Seite 14, **97-9-85270**
 Namensschildleinlage inkl. Beleuchtungssoffite 15 V, 1 W, max. 60 x 15 0,5 mm. Ausstanzung 71,3 x 75,3 mm, grau

VE	Bestell-Nr.	Farbe*
Stück	97-9-85096	grau/ 7039 55,50 €

* Bei Bestellungen immer die Farb-Nummer mit angeben

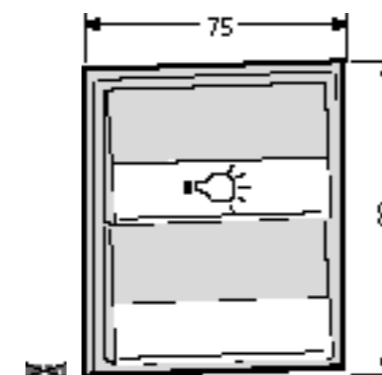

Tastenmodul mit 1 Licht- und 1 Klingeltaster
 – Einbau bis 2006 – Auslaufmodell – Verkauf solange Vorrat reicht. Nachfolgemodell siehe Seite 15, **97-9-85274**
 Lichtsymboleinlage inkl. Beleuchtungssoffite 15 V, 1 W, max. 60 x 15 x 0,5 mm. Ausstanzung 71,3 x 75,3 mm, grau

VE	Bestell-Nr.	Farbe*
Stück	97-9-85104	grau/ 7039 55,50 €

* Bei Bestellungen immer die Farb-Nummer mit angeben

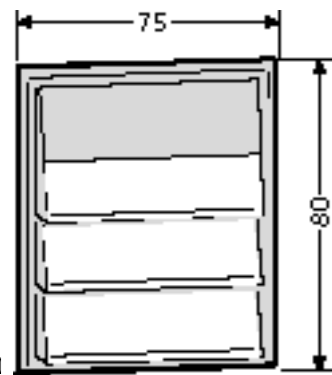

Tastenmodul mit 3 Klingeltaster – Einbau bis 2006 –
 – Auslaufmodell – Verkauf solange Vorrat reicht. Nachfolgemodell siehe Seite 14, **97-9-85271**
 Namensschildleinlage inkl. Beleuchtungssoffite 15 V, 1 W, max. 60 x 15 x 0,5 mm. Ausstanzung 71,3 x 75,3 mm, grau

VE	Bestell-Nr.	Farbe*
Stück	97-9-85098	grau/ 7039 65,30 €

* Bei Bestellungen immer die Farb-Nummer mit angeben

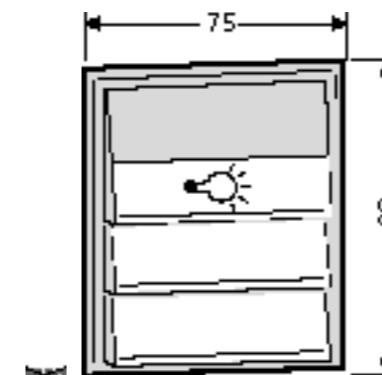

Tastenmodul mit 1 Licht- und 2 Klingeltaster
 – Einbau bis 2006 – Auslaufmodell – Verkauf solange Vorrat reicht. Nachfolgemodell siehe Seite 15, **97-9-85275**
 Lichtsymboleinlage inkl. Beleuchtungssoffite 15 V, 1 W, max. 60 x 15 x 0,5 mm. Ausstanzung 71,3 x 75,3 mm, grau

VE	Bestell-Nr.	Farbe*
Stück	97-9-85106	grau/ 7039 65,30 €

* Bei Bestellungen immer die Farb-Nummer mit angeben

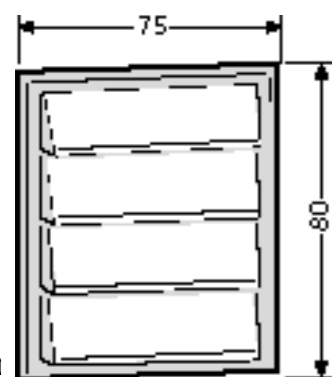

Tastenmodul mit 4 Klingeltaster – Einbau bis 2006 –
 – Auslaufmodell – Verkauf solange Vorrat reicht. Nachfolgemodell siehe Seite 14, **97-9-85272**
 Namensschildleinlage inkl. Beleuchtungssoffite 15 V, 1 W, max. 60 x 15 x 0,5 mm. Ausstanzung 71,3 x 75,3 mm, Farben: grau

VE	Bestell-Nr.	Farbe*
Stück	97-9-85100	grau/ 7039 75,10 €

* Bei Bestellungen immer die Farb-Nummer mit angeben

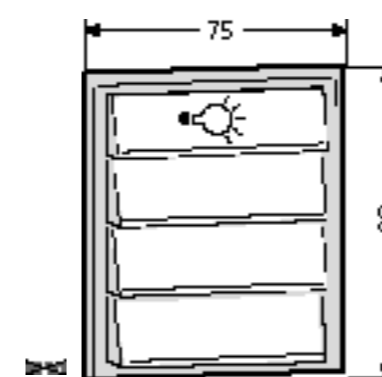

Tastenmodul mit 1 Licht- und 3 Klingeltaster
 – Einbau bis 2006 – Auslaufmodell – Verkauf solange Vorrat reicht. Nachfolgemodell siehe Seite 15, **97-9-85276**
 Lichtsymboleinlage inkl. Beleuchtungssoffite 15 V, 1 W, max. 60 x 15 x 0,5 mm. Ausstanzung 71,3 x 75,3 mm, grau

VE	Bestell-Nr.	Farbe*
Stück	97-9-85108	grau/ 7039 75,10 €

* Bei Bestellungen immer die Farb-Nummer mit angeben

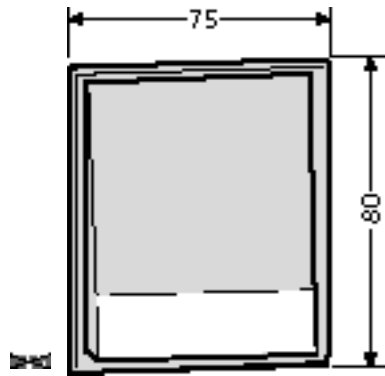

Tastenmodul mit 1 Klingeltaster – Einbau ab 2006 –
 Namensschildleinlage inkl. Beleuchtungssoffitte 15 V, 1 W,
 max. 60 x 15 0,5 mm. Ausstanzung 71,3 x 75,3 mm, Farben: weiß, grau

VE	Bestell-Nr.	Farbe/Farb-Nr.*	
		weiß/9016	grau/7039
Stück	97-9-85269	40,70 €	40,70 €

* Bei Bestellungen immer die Farb-Nummer mit angeben

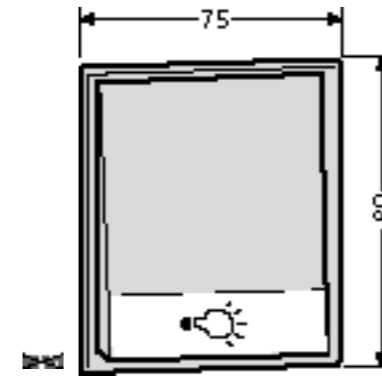

Tastenmodul mit 1 Lichttaster – Einbau ab 2006 –
 Lichtsymboleinlage inkl. Beleuchtungssoffitte 15 V, 1 W,
 max. 60 x 15 x 0,5 mm. Ausstanzung 71,3 x 75,3 mm, Farben: weiß, grau

VE	Bestell-Nr.	Farbe/Farb-Nr.*	
		weiß/9016	grau/7039
Stück	97-9-85273	40,70 €	40,70 €

* Bei Bestellungen immer die Farb-Nummer mit angeben

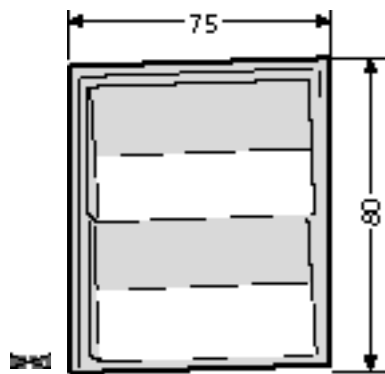

Tastenmodul mit 2 Klingeltaster – Einbau ab 2006 –
 Namensschildleinlage inkl. Beleuchtungssoffitte 15 V, 1 W,
 max. 60 x 15 0,5 mm. Ausstanzung 71,3 x 75,3 mm, Farben: weiß, grau

VE	Bestell-Nr.	Farbe/Farb-Nr.*	
		weiß/9016	grau/7039
Stück	97-9-85270	55,50 €	55,50 €

* Bei Bestellungen immer die Farb-Nummer mit angeben

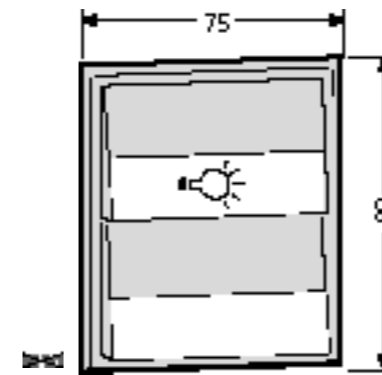

Tastenmodul mit 1 Licht- und 1 Klingeltaster
 – Einbau ab 2006 – Lichtsymboleinlage inkl. Beleuchtungssoffitte
 15 V, 1 W, max. 60 x 15 x 0,5 mm. Ausstanzung 71,3 x 75,3 mm, Farben:
 weiß, grau

VE	Bestell-Nr.	Farbe/Farb-Nr.*	
		weiß/9016	grau/7039
Stück	97-9-85274	55,50 €	55,50 €

* Bei Bestellungen immer die Farb-Nummer mit angeben

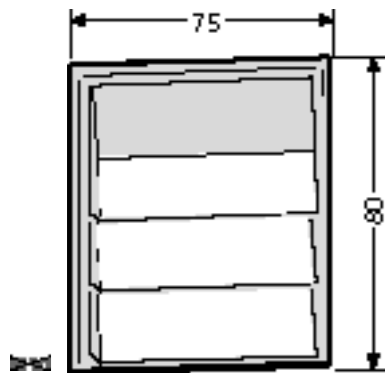

Tastenmodul mit 3 Klingeltaster – Einbau ab 2006 –
 Namensschildleinlage inkl. Beleuchtungssoffitte 15 V, 1 W,
 max. 60 x 15 x 0,5 mm. Ausstanzung 71,3 x 75,3 mm, Farben: weiß, grau

VE	Bestell-Nr.	Farbe/Farb-Nr.*	
		weiß/9016	grau/7039
Stück	97-9-85271	65,30 €	65,30 €

* Bei Bestellungen immer die Farb-Nummer mit angeben

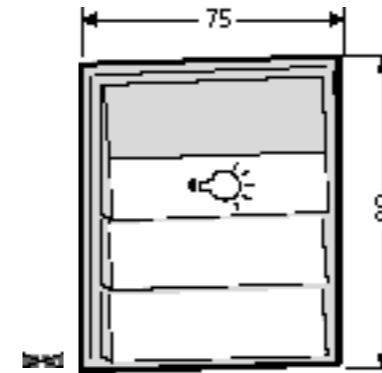

Tastenmodul mit 1 Licht- und 2 Klingeltaster
 – Einbau ab 2006 – Lichtsymboleinlage inkl. Beleuchtungssoffitte
 15 V, 1 W, max. 60 x 15 x 0,5 mm. Ausstanzung 71,3 x 75,3 mm, Farben:
 weiß, grau

VE	Bestell-Nr.	Farbe/Farb-Nr.*	
		weiß/9016	grau/7039
Stück	97-9-85275	65,30 €	65,30 €

* Bei Bestellungen immer die Farb-Nummer mit angeben

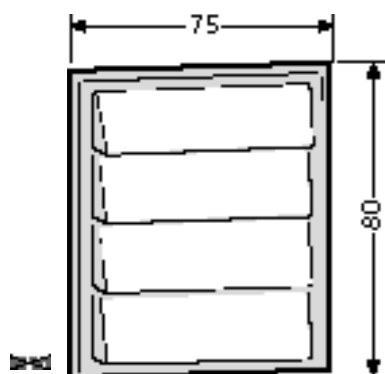

Tastenmodul mit 4 Klingeltaster – Einbau ab 2006 –
 Namensschildleinlage inkl. Beleuchtungssoffitte 15 V, 1 W,
 max. 60 x 15 x 0,5 mm. Ausstanzung 71,3 x 75,3 mm, Farben: weiß, grau

VE	Bestell-Nr.	Farbe/Farb-Nr.*	
		weiß/9016	grau/7039
Stück	97-9-85272	75,10 €	75,10 €

* Bei Bestellungen immer die Farb-Nummer mit angeben

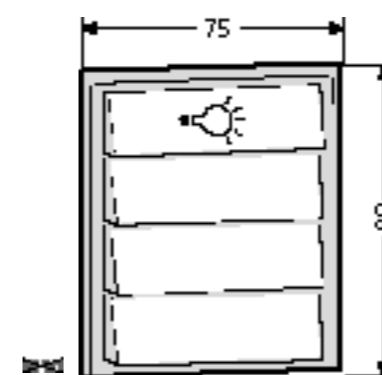

Tastenmodul mit 1 Licht- und 3 Klingeltaster
 – Einbau ab 2006 – Lichtsymboleinlage inkl. Beleuchtungssoffitte
 15 V, 1 W, max. 60 x 15 x 0,5 mm. Ausstanzung 71,3 x 75,3 mm, Farben:
 weiß, grau

VE	Bestell-Nr.	Farbe/Farb-Nr.*	
		weiß/9016	grau/7039
Stück	97-9-85276	75,10 €	75,10 €

* Bei Bestellungen immer die Farb-Nummer mit angeben

RENZ – Ersatzteile

Abdeckungen

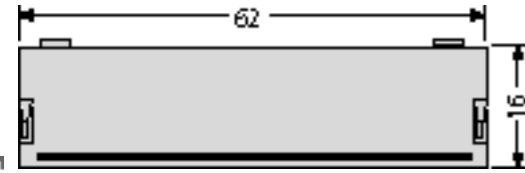

Namensschildabdeckung – Einbau bis 2006 – 97-9-82046 4,40 €
für Tastenmodule, glasklar mit Einlage 60 x 15 x 0,5 mm, Auslaufmodell, Verkauf solange Vorrat reicht.

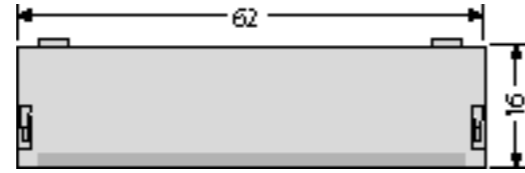

Namensschildabdeckung – Einbau ab 2006 – 97-9-82253 4,40 €
für Tastenmodule, glasklar mit Einlage 60 x 15 x 0,5 mm

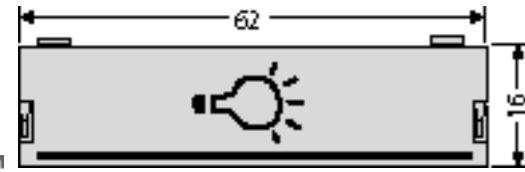

Lichttasterabdeckung – Einbau bis 2006 – 97-9-82047 4,40 €
für Tastenmodule, rot durchsichtig, mit Lichtsymboleinlage 60 x 15 x 0,5 mm, Auslaufmodell, Verkauf solange Vorrat reicht.

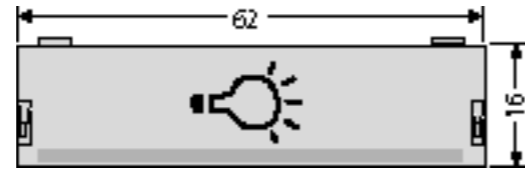

Lichttasterabdeckung – Einbau ab 2006 – 97-9-82254 4,40 €
mit Lichtsymboleinlage 60 x 15 x 0,5 mm

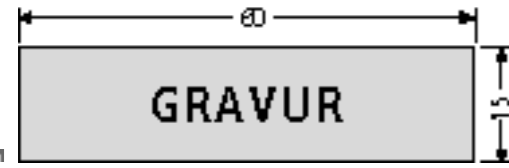

Namensschiele einlage Kunststoff

Hintergrundfarbe **schwarz** mit weißer Schrift (beleuchtbar), 0,55 mm stark
weiß mit schwarzer Schrift (nicht beleuchtbar), 0,55 mm stark
grau mit weißer Schrift (beleuchtbar), für Tastenmodule 0,80 mm stark

Einlage ohne Gravur (Hintergrundfarbe angeben)

VE	Bestell-Nr.	Farbe/Farb-Nr.*		
		schwarz/weiß 0970	weiß/schwarz 0973	grau/weiß 0972
Stück	97-9-87001	2,80 €	2,80 €	2,80 €

Einlage mit Gravur (Hintergrundfarbe angeben)

VE	Bestell-Nr.	Farbe/Farb-Nr.*		
		schwarz/weiß 0970	weiß/schwarz 0973	grau/weiß 0972
Stück	90-3-00002	14,50 €	14,50 €	14,50 €

* Bei Bestellungen immer die Farb-Nummer mit angeben

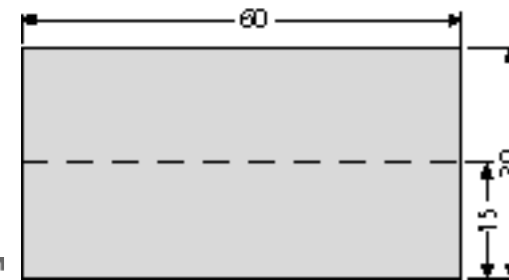

Namensschiele einlage Kunststoff 97-9-87109 2,00 €
weiß für Tastenmodule, 60 x 30 x 0,5 mm



Soffitte 97-9-85185 5,60 €
einzeln für Tastenmodule, 15 V, 1 W, 8 x 31 mm



LED-Soffitte 97-9-85450 10,30 €
12 V AC/DC, 0,25 W, 8 x 31 mm, SMD-LED, passend für Beleuchtungshalter 97-9-85131, Beleuchtungskasten 97-9-85149 und Module Seite 12–15 und 17

RENZ – Ersatzteile

Module

Infomodul – Einbau bis 2006 – Verkauf solange Vorrat reicht
75 x 80 mm (kann beschriftet werden), inkl. Beleuchtungssoffitte
15 V, 1 W, Einlage 60 x 65 x 0,5 mm, Ausstanzung 71,3 x 75,3 mm,
Farben: grau, braun
Nachfolgemodell **97-9-85268**

VE	Bestell-Nr.	Farbe/Farb-Nr.*	
		braun/0029	grau/7039
Stück	97-9-85093	40,70 €	40,70 €

* Bei Bestellungen immer die Farb-Nummer mit angeben

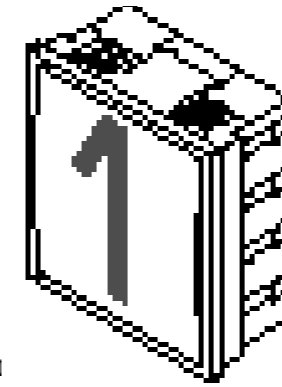

Infomodul – Einbau ab 2006 – Verkauf solange Vorrat reicht
75 x 80 mm (kann beschriftet werden), inkl. Beleuchtungssoffitte
15 V, 1 W, Einlage 60 x 65 x 0,5 mm, Ausstanzung 71,3 x 75,3 mm,
weiß, grau.

VE	Bestell-Nr.	Farbe/Farb-Nr.*	
		weiß/9016	grau/7039
Stück	97-9-85268	40,70 €	40,70 €

* Bei Bestellungen immer die Farb-Nummer mit angeben

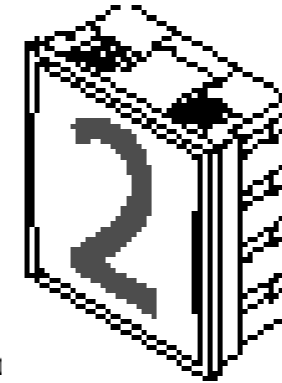

Funktionsmodul – Einbau ab 1995 – Auslaufmodell – Verkauf solange Vorrat reicht. In massiver ALU-Ausführung für Steuerung von Garagen- und Rolltoren usw., mit Taster 2-polig (max. 48 V), vorgerichtet für baus. Profilhalbzylinder L = 26, Schließnase 8-fach verstellbar, nach DIN mit ca. 40 mm Gesamtlänge. Ausstanzung 71,3 x 75,3 mm, Farben: weiß, grau.

Nur mit Angabe der Originalauftragsnummer als Ersatz lieferbar.



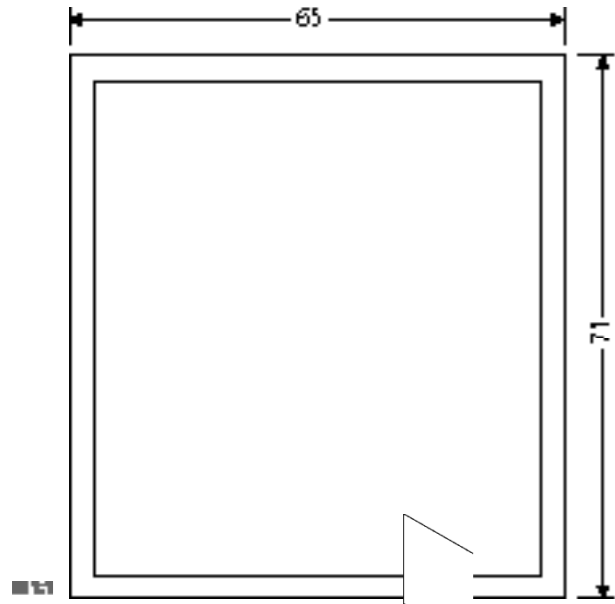

Infocover-Abdeckung **97-9-85097 18,30 €**
mit Halteplatte, für 97-9-85093 und 97-9-85268

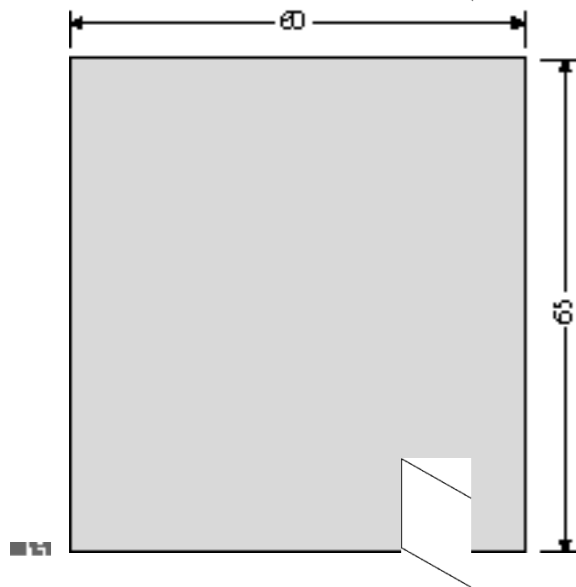

Beschriftungs-Einlage ohne Gravur
Hintergrund milchfarben oder grau, ohne Gravur,
für 97-9-85093 und 97-9-85268

VE	Bestell-Nr.	Farbe/Farb-Nr.*	
		milchfarben/0971	grau/0972
Stück	97-9-87119	5,40 €	5,40 €

* Bei Bestellungen immer die Farb-Nummer mit angeben

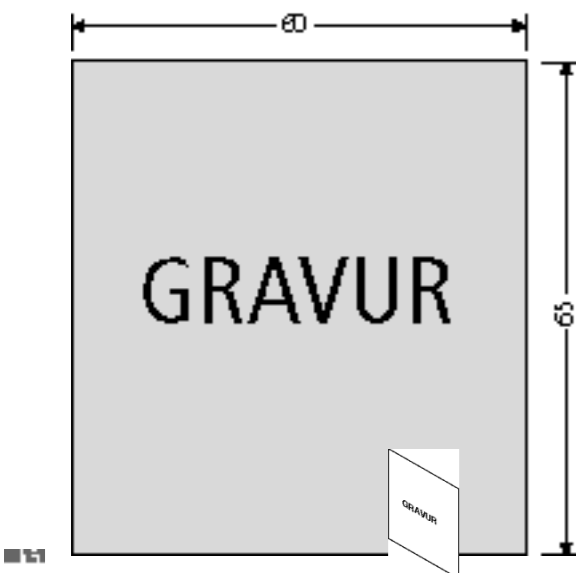

Beschriftungs-Einlage mit Gravur
Hintergrund milchfarben oder grau, mit Beschriftung nach Angabe,
für 97-9-85093 und 97-9-85268

VE	Bestell-Nr.	Farbe/Farb-Nr.*	
		milchfarben/0971	grau/0972
Stück	90-3-00003	31,60 €	31,60 €

* Bei Bestellungen immer die Farb-Nummer mit angeben

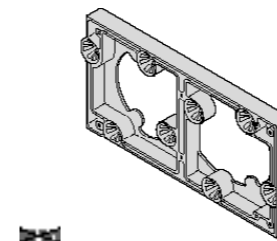
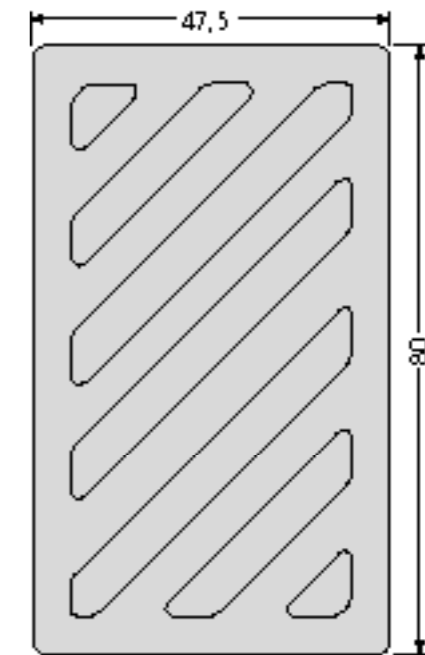
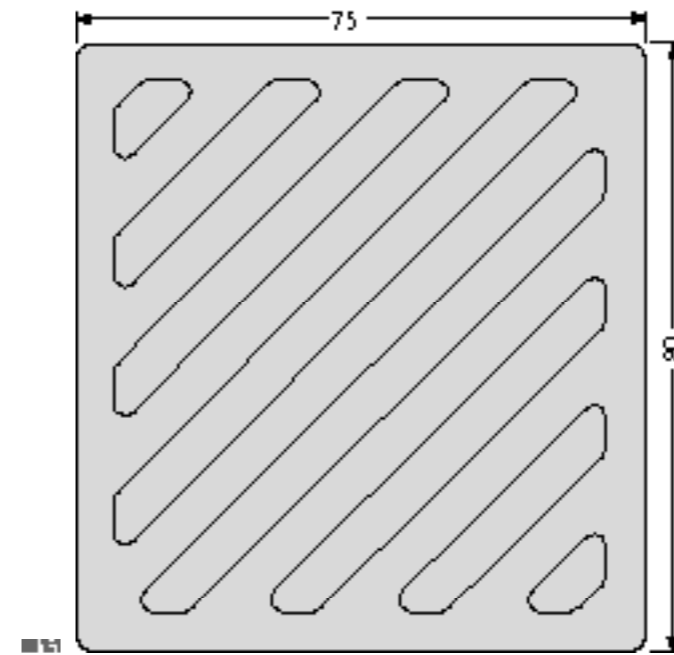

Adapter für Sprechgitter – Einbau bis 2009 – 97-9-82195 9,10 €
Modellgruppe 11/12 für alle handelsüblichen Gegenlautsprecher

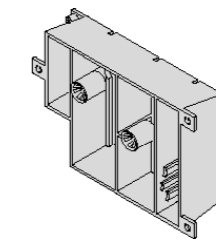

Abnehmbarer Adapter für Sprechfeld RSA1 97-9-82164 10,40 €
gelocht für alle handelsüblichen Gegenlautsprecher

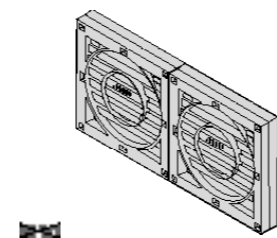

Adapter für Sprechfeld RSA2 97-9-00466 13,90 €
gelocht für alle handelsüblichen Gegenlautsprecher

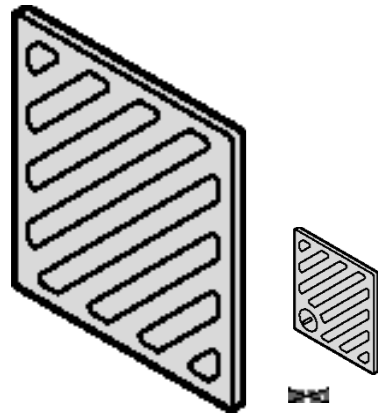

Sprechgitter – Einbau bis 2009 – Auslaufmodell – Verkauf solange Vorrat reicht
75 x 80 mm, Ausstanzung 71,3 x 75,3 mm, Farben: weiß, grau, inkl. 4 Befestigungsclips Ø 12 mm

VE	Bestell-Nr.	Farbe/Farb-Nr.*		
Stück	97-9-00092	weiß/9016 12,30 €	grau/7039 12,30 €	braun/0029 12,30 €

* Bei Bestellungen immer die Farb-Nummer mit angeben

Ausführung mit Schloss ist nicht mehr lieferbar!
97-9-00093

Sprechgitter – Einbau bis 2009 – Auslaufmodell – Verkauf solange Vorrat reicht
75 x 80 mm, mit Nippel für Adapterbefestigung (97-9-82195), für Modellgruppe 11/12, ohne Schloss, 2 St. erforderlich, Ausstanzung 71,3 x 75,3 mm, Farben: weiß, grau, inkl. 4 Befestigungsclips Ø 12 mm

VE	Bestell-Nr.	Farbe/Farb-Nr.*		
Stück	97-9-00094	weiß/9016 12,30 €	grau/7039 12,30 €	braun/0029 12,30 €

* Bei Bestellungen immer die Farb-Nummer mit angeben

Sprechgitter – Einbau bis 2009 – Auslaufmodell – Verkauf solange Vorrat reicht
47,5 x 80 mm, Ausstanzung 44,3 x 75,3 mm, Farben: weiß, grau, inkl. 2 Befestigungsclips Ø 12 mm

VE	Bestell-Nr.	Farbe/Farb-Nr.*		
Stück	97-9-00095	weiß/9016 11,80 €	grau/7039 11,80 €	braun/0029 11,80 €

* Bei Bestellungen immer die Farb-Nummer mit angeben

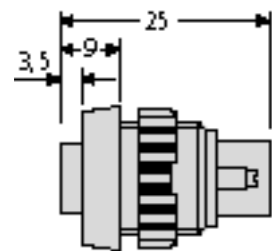

Klingelknopf Rafi – Einbau ab 1970 – 97-9-85024 8,70 €
Rand schwarz erhöht, Drücker weiß, Ausstanzung Ø 15,5 mm

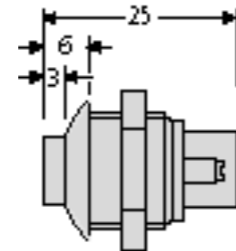
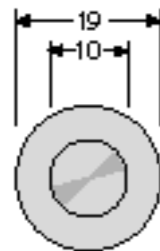

Klingeltaster Lira – Einbau ab 1990 – 97-9-85025 13,60 €
Rand schwarz, Drücker Kunststoff weiß, Ausstanzung Ø 15,5 mm

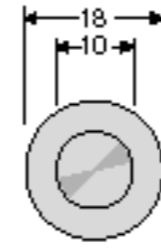

Lichtknopf Lira – Einbau ab 1990 – 97-9-85062 18,90 €
Rand schwarz, Drücker rot, Ausstanzung Ø 15,5 mm

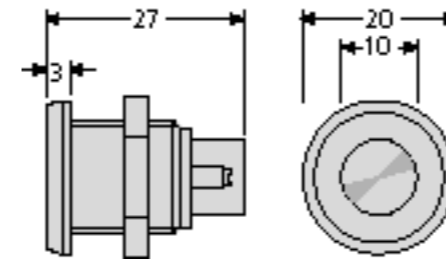

Klingeltaster Lira – Einbau ab 1990 – 97-9-85027 26,10 €
Rand und Drücker ALU silber, Ausstanzung Ø 15,5 mm

Klingeltaster Lira – Einbau ab 1990 – 97-9-85030 18,80 €
Rand ALU silber, Drücker Kunststoff schwarz, Ausstanzung Ø 15,5 mm

Klingeltaster Lira – Einbau ab 1990 – 97-9-85031 18,80 €
Rand ALU schwarz, Drücker Kunststoff schwarz, Ausstanzung Ø 15,5 mm

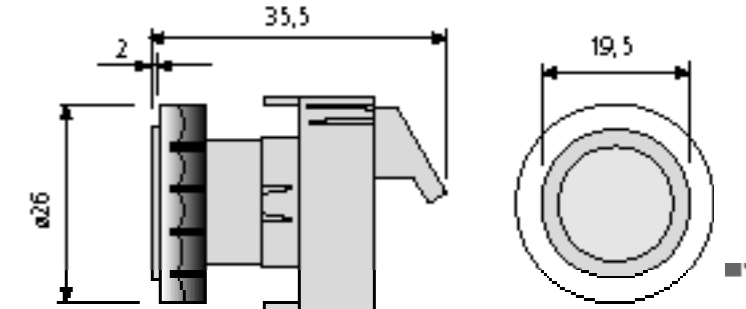

Anschluss für Klingeltaster und Lichttaster 12 – 24V, Anschluss für LED-Beleuchtung 12 V, 0,12 Watt AC/DC
Kabeldurchmesser max 1,5 mm²

RSA2-Klingelknopf aus ALU – Einbau ab 2009 – mit Leuchtring weiß 97-9-85343 30,30 €

RSA2-Lichtknopf aus ALU – Einbau ab 2009 – mit Leuchtring rot 97-9-85348 31,00 €

RSA2-Klingelknopf aus Edelstahl V4A – Einbau ab 2009 – mit Leuchtring weiß 97-9-85341 37,80 €

RSA2-Lichtknopf aus Edelstahl V4A – Einbau ab 2009 – mit Leuchtring rot 97-9-85346 38,50 €

RSA2-Klingelknopf aus weißem Kunststoff – Einbau ab 2012 – mit Leuchtring weiß 97-9-85414 24,70 €

RSA2-Lichtknopf aus weißem Kunststoff – Einbau ab 2012 – mit Leuchtring rot 97-9-85415 25,70 €

RSA2-Klingelknopf aus Edelstahl V4A – Einbau ab 2015 – PVD beschichtet (messingfarben) mit Leuchtring weiß 97-9-85423 54,70 €

RSA2-Lichtknopf aus Edelstahl V4A – Einbau ab 2015 – PVD beschichtet (messingfarben) mit Leuchtring rot 97-9-85424 55,20 €

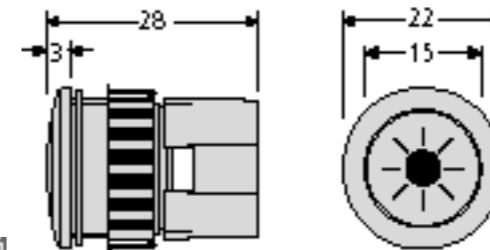

Lichtknopf Grothe – Einbau ab 2005 – 97-9-85265 52,30 €
Protect LED, Rand schwarz, inkl. LED-Beleuchtung 12 V, Klingeltaster 12 V – 24V. Ausstanzung Ø 16,0 mm oder Ø 21,0 mm (mit beiliegendem Adapterring). Nachfolgemodell, für 97-9-85063

Lichtknopf Grothe – Einbau ab 2005 – 97-9-85266 77,60 €
Protect LED, Rand Edelstahl, inkl. LED-Beleuchtung 12 V, Klingeltaster 12 V – 24V. Ausstanzung Ø 16,0 mm oder Ø 21,0 mm (mit beiliegendem Adapterring). Nachfolgemodell, für 97-9-85216

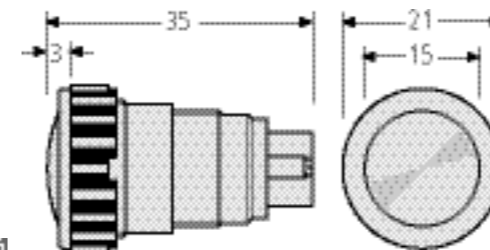

RSA1 Edelstahl-Klingelknopf – Einbau ab 1997 – 97-9-85148 41,00 €
Antivandalismus, Ausstanzung Ø 18,3 mm (mit Schraubklemmenanschluss)

RSA1 ALU-Klingelknopf silber – Einbau ab 1997 – 97-9-85154 27,20 €
Antivandalismus, Ausstanzung Ø 18,3 mm (mit Schraubklemmenanschluss)
Kabeldurchmesser max 1,5 mm²

Die vor 2016 gelieferten Steckkontakte sind nicht mehr lieferbar.

RENZ – Ersatzteile

Namensschilder

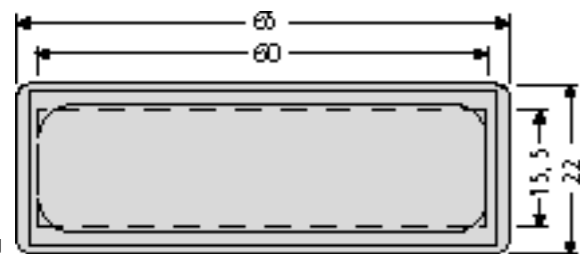

Namensschild – Einbau ab 1978 – **97-9-82033** 5,00 €
für Klappe nach außen aufgehend. Namensschildleinlage max. 60 x 15 x 0,5 mm, Ausstanzung 61 x 18 mm

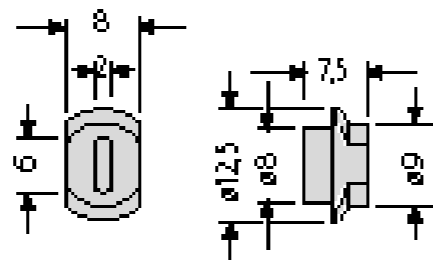

Namensschildsperrle – Einbau ab 1982 – **97-9-82035** 2,30 €
passend zu 97-9-82033

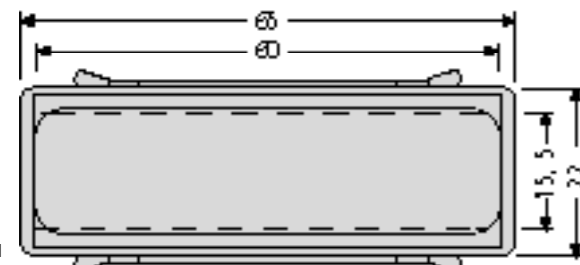

Namensschild **97-9-00302** 5,00 €
mit Feder für Einbau in Türen, Namensschildleinlage max. 60 x 15 x 0,5 mm, Ausstanzung 61 x 18 mm

Ersatzfeder für 97-9-00302 **97-9-90017** 2,30 €

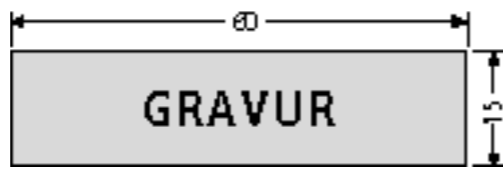

Namensschildleinlage Kunststoff für 97-9-00302, 97-9-82033 und 97-9-82016, Hintergrundfarbe **schwarz** 0,55 mm stark mit weißer Schrift (beleuchtbar), **weiß** mit schwarzer Schrift (nicht beleuchtbar), **grau** 0,80 mm stark mit weißer Schrift (beleuchtbar), Einlage ohne Gravur **97-9-87001** 2,80 €

Einlage mit Gravur (Hintergrundfarbe angeben) **90-3-00002** 14,50 €

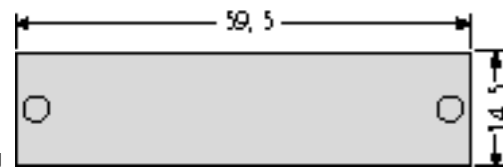

Namensschild zum Aufschrauben **97-9-00317** 4,30 €
mit 2 Bohrungen, inkl. Schrauben und Muttern, ohne Namensschildleinlage

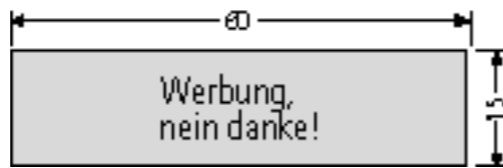

Namensschildleinlage Kunststoff **97-9-87002** 2,80 €
Werbung ja/nein für 97-9-00302, 97-9-82033 und 97-9-82016
3 Seiten bedruckt: „Werbung, ja bitte!“ „Werbung, nein danke!“ „Keine Werbung und kostenlose Zeitungen“

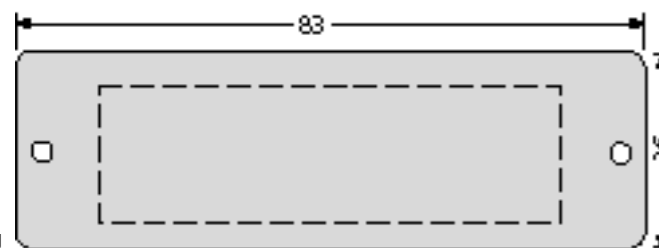

ALU-Namensschildplatte EV1 – Einbau ab 1987 – **97-9-00211** 17,30 €
innen, Antivandalismus, Namensschildleinlage max. 74 x 23 x 0,5 mm, Ausstanzung 61 x 18 mm

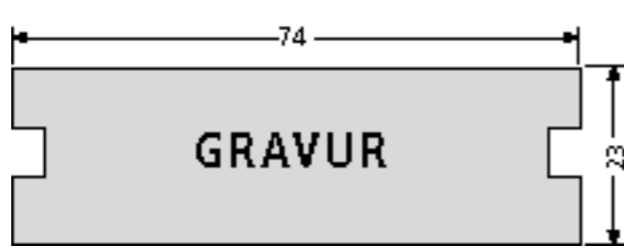

Namensschildleinlage Kunststoff für 97-9-00211 und 97-9-00212, Hintergrundfarbe schwarz oder weiß

Einlage ohne Gravur, Hintergrundfarbe weiß **97-9-87012** 6,30 €

Einlage ohne Gravur, Hintergrundfarbe schwarz **97-9-87013***

Einlage mit Gravur, Hintergrundfarbe weiß **90-3-00011** 18,10 €

Einlage mit Gravur, Hintergrundfarbe schwarz **90-3-00012***

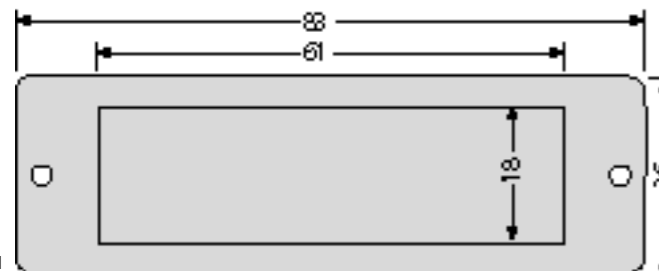

ALU-Namensschildrahmen EV1 **97-9-00212** 17,30 €

ALU-Namensschildrahmen R14 **97-9-00212** 22,50 €

außen, Antivandalismus, Namensschildleinlage max. 74 x 23 x 0,5 mm

Namensschildabdeckung **97-9-82022** 2,80 €

Plexiglas 80,5 x 23,5 mm

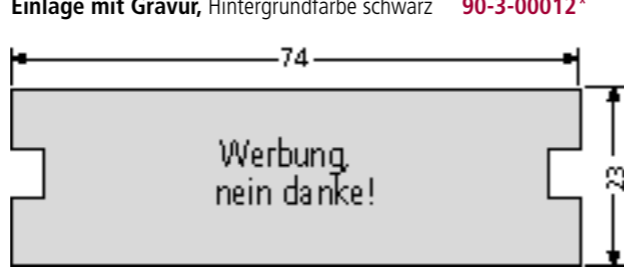

Namensschildleinlage Kunststoff **97-9-87003** 2,80 €

Werbung ja/nein für 97-9-00211 und 97-9-00212

RENZ – Ersatzteile

Namensschilder/Sichtglas

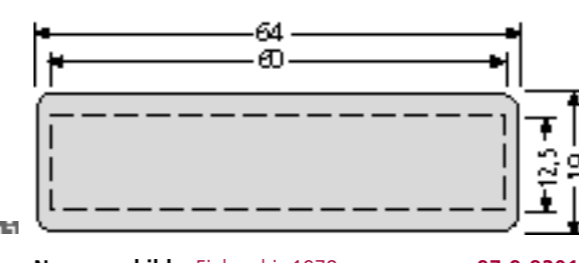

Namensschild – Einbau bis 1978 – **97-9-82019** 5,00 €
64 x 19 mm, für 2,5 mm Materialdicke, zum Einklippen, Namensschildleinlage max. 59,5 x 12,5 x 0,5 mm, Ausstanzung 60 x 15 mm

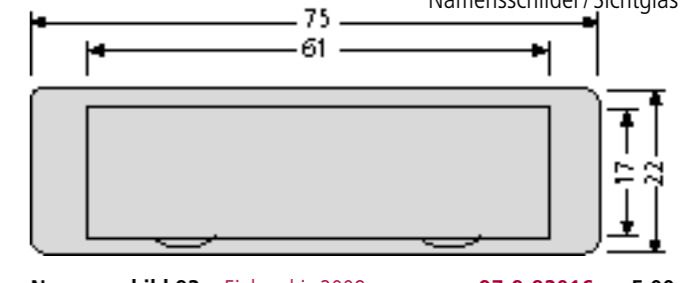

Namensschild 92 – Einbau bis 2009 – **97-9-82016** 5,00 €
75 x 22 mm glasklar/0000 oder mit grauem Rand/7039 (bei Bestellung bitte angeben), Namensschildleinlage max. 60 x 15 x 0,5 mm, Ausstanzung 71 x 19 mm glasklar/0000 oder grau/7039

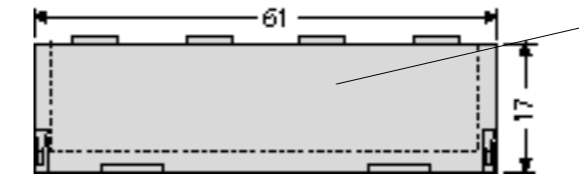

Namensschildabdeckung **97-9-82146** 2,80 €
für Namensschild 97-9-82016 mit Einlage 60 x 15 x 0,5 mm

Namensschildleinlage weiß, **97-9-87109** 2,00 €
für Namensschild 97-9-82016, Einlage 60 x 15 x 0,5 mm

Weitere passende Namensschildleinlagen siehe Seite 22: **97-9-87001**

90-3-00002

97-9-87002

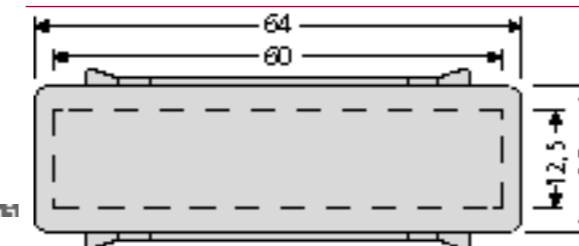

Namensschild **97-9-00303** 5,00 €
64 x 19 mm, mit Feder Namensschildleinlage max. 60 x 12,5 x 0,5 mm, Ausstanzung 60 x 15 mm. **Einbau für altes Modell:** 11-409, 11-410, 12-451, 15-000, 17-200, 17-419, 17-425

Ersatzfeder für 97-9-00303 **97-9-90018** 2,30 €

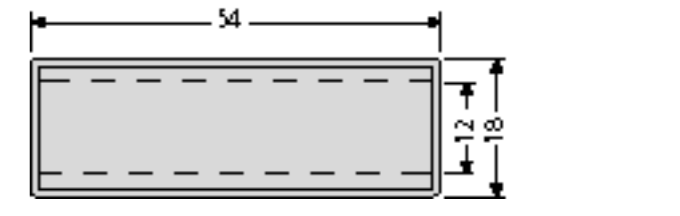

Namensschild – Einbau ab 1970 – **97-9-82014** 5,00 €
für Durchwurfschal, Namensschildleinlage max. 50 x 12 x 0,5 mm, Ausstanzung 50 x 14 mm

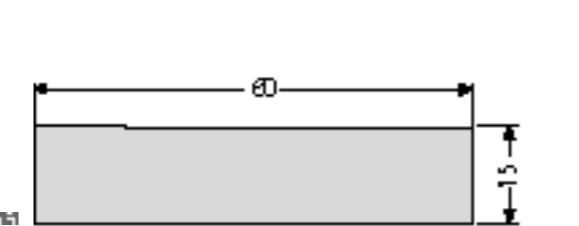

Einlage für Pendelnamensschild **97-9-87109** 2,00 €

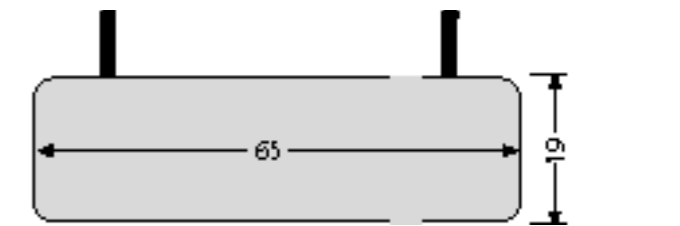

Pendelnamensschild **97-9-00315** 10,40 €
für Postverteileranlagen mit Einlage 61 x 15 mm

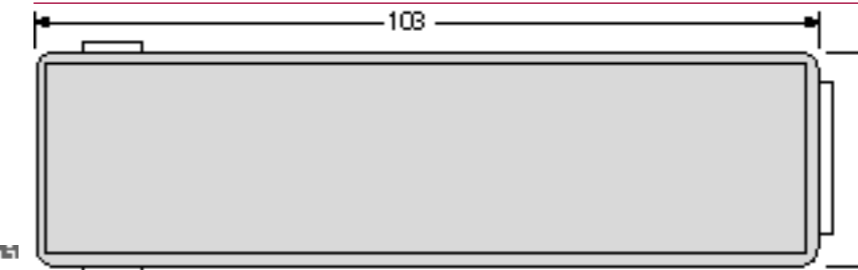

Namensschild Schweiz, Frankreich **97-9-00316** 12,70 €
Ausstanzung 103 x 28 mm mit Einlage 100 x 25 mm – Werbung, ja bitte/nein danke, bzw. Keine Werbung und kostenlose Zeitungen

97-9-82329 12,10 €

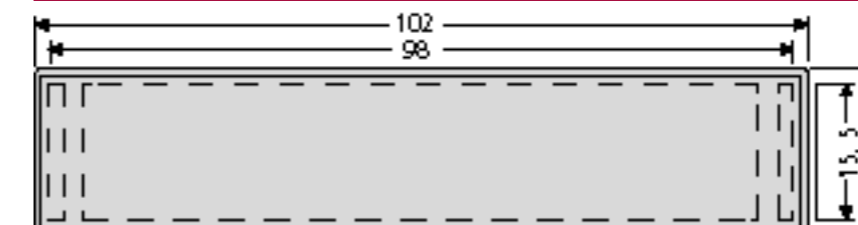

Sichtglas mit Haltekeilen – Einbau ab 1970 – **97-9-82036** 5,00 €

Ausstanzung 98 x 18 mm

RENZ – Ersatzteile

Namensschilder / **RSA1**

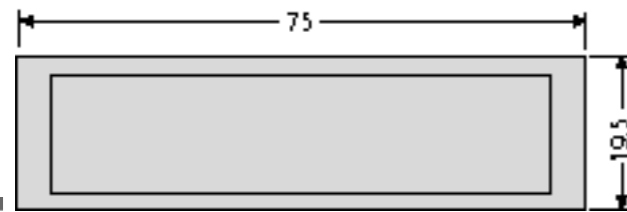

Namensschild 09 – Einbau ab 2009 –

75 x 19,5 mm, Farben: weiß, grau (bei Bestellung bitte Farbe angeben), Namensschiele einlage max. 65 x 13,6 x 0,5 mm oder 60 x 15 x 0,5 mm, geprägte Ausstanzung 74 x 19 mm

VE	Bestell-Nr.	Farbe/Farb-Nr.*		
		weiß/9016	grau/7039	glasklar/0000
Stück	97-9-82259	5,00 €	5,00 €	5,00 €

* Bei Bestellungen immer die Farb-Nummer mit angeben

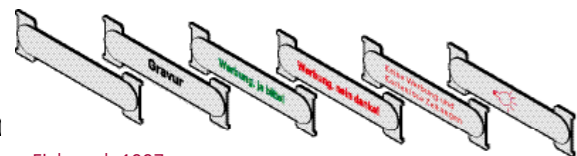
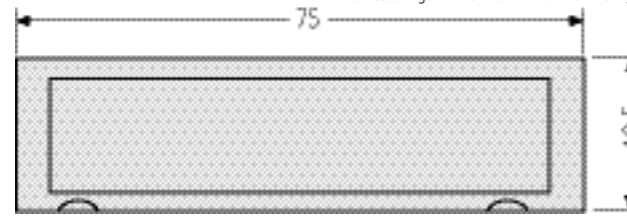

– Einbau ab 1997 –

ALU-Namensschild RSA1 ohne Gravur **97-9-90221** 5,40 €
72 x 21 mm

ALU-Namensschild RSA1 mit Gravur **90-3-00005** 17,30 €
72 x 21 mm (bei Gravur: Schriftart DIN 1451, schwarz, Gravurhöhe 5 mm, ab 23 Buchstaben 2-zeilig)

dito mit Gravur „Werbung, nein danke!“ **97-9-90384** 15,90 €
dito „Werbung, ja bitte!“ **97-9-90382** 15,90 €
dito Lichtsymbol **97-9-90379** 10,40 €
dito „Keine Werbung und kostenlose Zeitungen“ **97-9-90794** 15,90 €

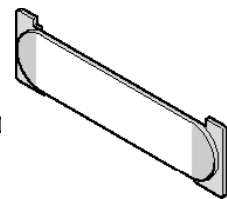

Kunststoff-Transportnamensschild **97-9-82250** 3,70 €
mit Einlage 60 x 15 x 0,5 mm für **RSA1**
max. Einlagestärke 0,55 mm

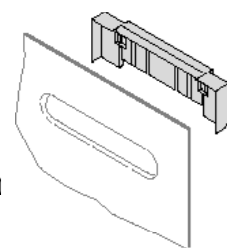

Namensschildhalterung RSA1 **97-9-82165** 3,60 €
für Brief- und Installationskästen

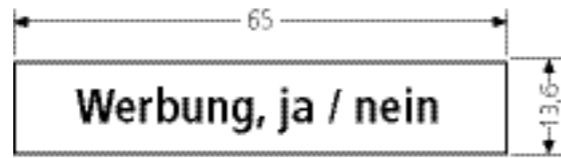

Namensschiele einlage Kunststoff grau, Schrift weiß 65 x 13,6 mm für 97-9-82259

Einlage ohne Gravur **97-9-87246** 3,30 €
Einlage mit Gravur **90-3-00024** 15,00 €
Einlage 4-seitig mit Beschriftung
„Werbung, nein danke!“
„Werbung, ja bitte!“
„Keine Werbung und kostenlose Zeitungen“
leer (ohne Beschriftung) **97-9-87252** 2,80 €

Namensschildabdeckung 09 **97-9-82351** 2,80 €
für Namensschild 97-9-82259

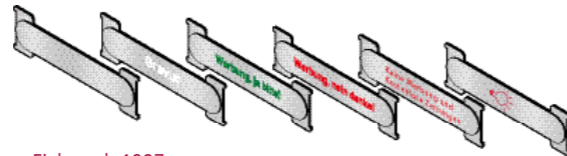

– Einbau ab 1997 –

Edelstahl-Namensschild RSA1 ohne Gravur **97-9-90228** 5,40 €
72 x 21 mm

Edelstahl-Namensschild RSA1 mit Gravur **90-3-00006** 29,00 €
72 x 21 mm (bei Gravur: Schriftart DIN 1451, weiß, Gravurhöhe 5 mm, ab 23 Buchstaben 2-zeilig)

dito mit Gravur „Werbung, nein danke!“ **97-9-90385** 21,90 €
dito „Werbung, ja bitte!“ **97-9-90383** 21,90 €
dito Lichtsymbol **97-9-90380** 13,60 €
dito „Keine Werbung und kostenlose Zeitungen“ **97-9-90795** 21,90 €

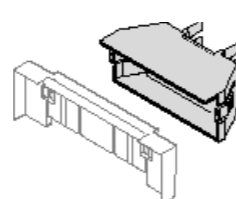

Beleuchtungskasten **97-9-85149** 12,20 €
für Namensschildhalterung **RSA1**¹⁾ mit LED-Soffitte
(12 V, 0,25 W AC/DC)
Soffitte einzeln siehe Seite 16

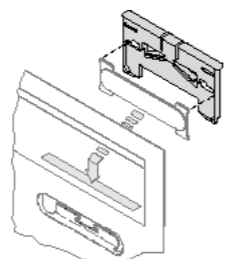

Namensschildhalterung RSA1 **97-9-82200** 3,60 €
für Prägefrontplatten

¹⁾ Nur für Litzenleitungen geeignet
Unverbindliche Preisempfehlung in Euro zzgl. gesetzl. MwSt.

RENZ – Ersatzteile

Beleuchtung / Namensschilder **RSA2**

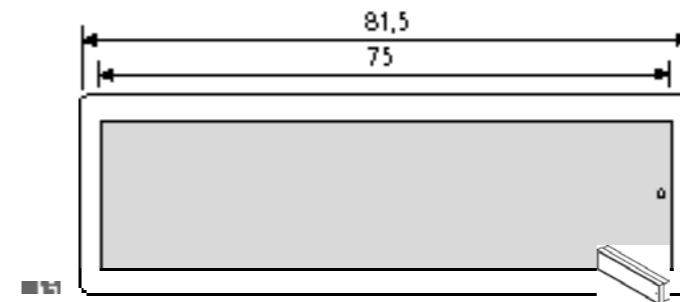

ALU-RSA2 Namensschild **97-9-85355** 25,80 €
ohne Gravur, mit Montagegehäuse
dito wie oben in Edelstahlausführung **97-9-85354** 28,60 €
dito Edelstahlausführung PVD beschichtet **97-9-85425** 87,30 €

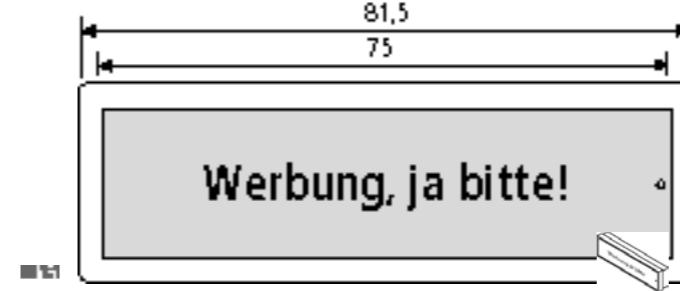

ALU-RSA2 Namensschild **97-9-85367** 36,80 €
mit grüner Gravur „Werbung, ja bitte!“, mit Montagegehäuse
dito Edelstahlausführung **97-9-85365** 50,90 €

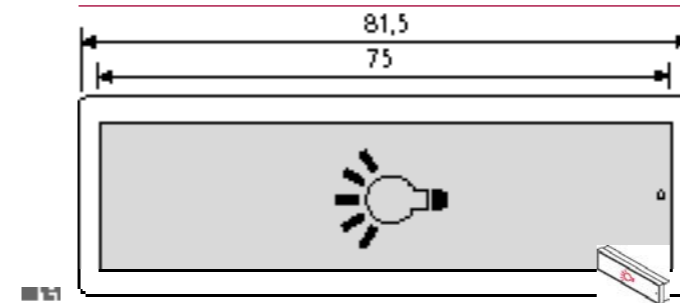

ALU-RSA2 Lichtschild **97-9-85349** 32,20 €
mit Symbolgravur Glühbirne, mit Montagegehäuse
dito Edelstahlausführung ohne Gravur **97-9-85347** 38,50 €
dito Edelstahlausführung PVD beschichtet **97-9-85483** 101,60 €

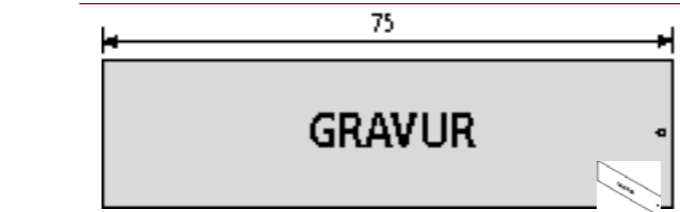

ALU-RSA2 Namensschild **90-3-00028** 27,30 €
mit schwarzer Gravur*
dito Edelstahlausführung **90-3-00027** 42,10 €
mit weißer Gravur*
dito Edelstahlausführung PVD beschichtet **90-3-00033** 105,40 €
mit weißer Gravur*

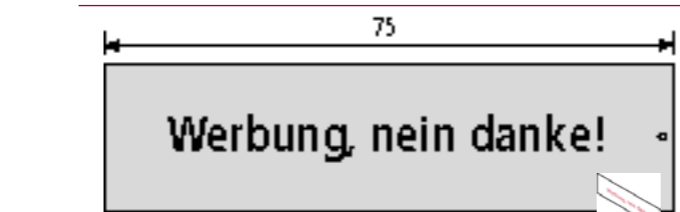

ALU-RSA2 Namensschild **97-9-85382** 26,80 €
mit roter Gravur „Werbung, nein danke!“
dito Edelstahlausführung **97-9-85380** 40,70 €

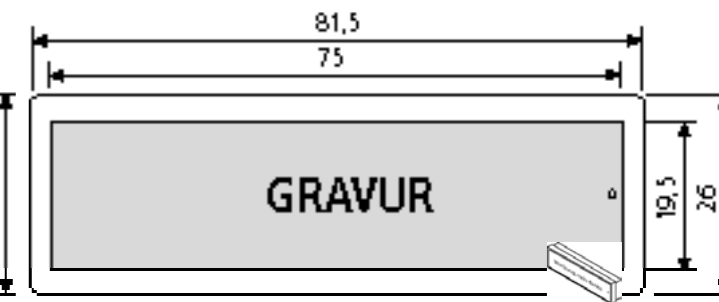

ALU-RSA2 Namensschild **90-3-00034** 37,60 €
mit schwarzer Gravur, mit Montagegehäuse
dito wie oben in Edelstahlausführung **90-3-00035** 52,30 €
mit weißer Gravur

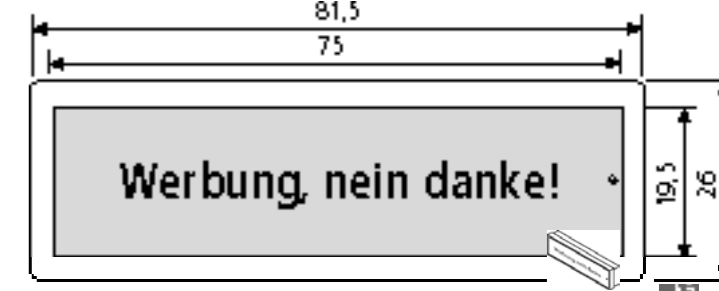

ALU-RSA2 Namensschild **97-9-85366** 36,80 €
mit roter Gravur „Werbung, nein danke!“, mit Montagegehäuse
dito Edelstahlausführung **97-9-85364** 50,90 €

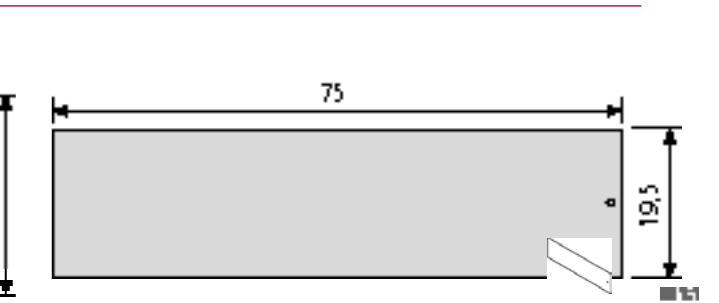

ALU-RSA2 Namensschild ohne Gravur **97-9-85352** 15,40 €
dito Edelstahlausführung ohne Gravur **97-9-85351** 18,50 €
dito Edelstahlausführung PVD beschichtet **97-9-85482** 81,60 €

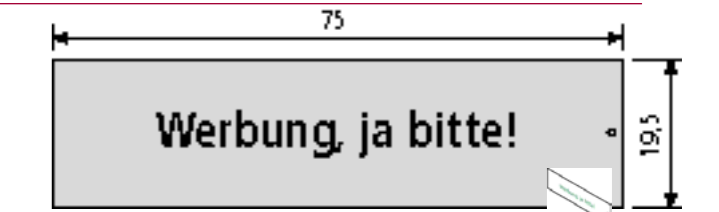

ALU-RSA2 Namensschild **97-9-85383** 26,80 €
mit grüner Gravur „Werbung, ja bitte!“
dito Edelstahlausführung **97-9-85381** 40,70 €

*Hinweise zur Gravur: Gravur-Schriftart DIN1451, Gravurhöhe 5 mm, ab 23 Buchstaben 2-zeilig

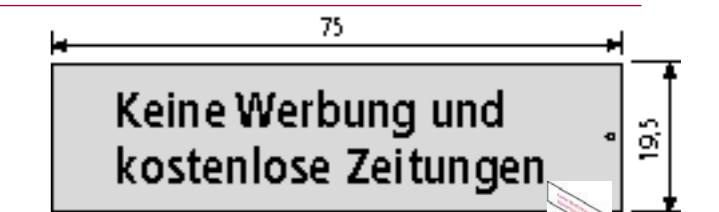

ALU-RSA2 Namensschild **97-9-85477** 26,80 €
mit roter Gravur „Keine Werbung und kostenlose Zeitungen!“
dito Edelstahlausführung **97-9-85478** 40,70 €

RENZ – Ersatzteile

Beleuchtung / Namensschilder / **RSA2**

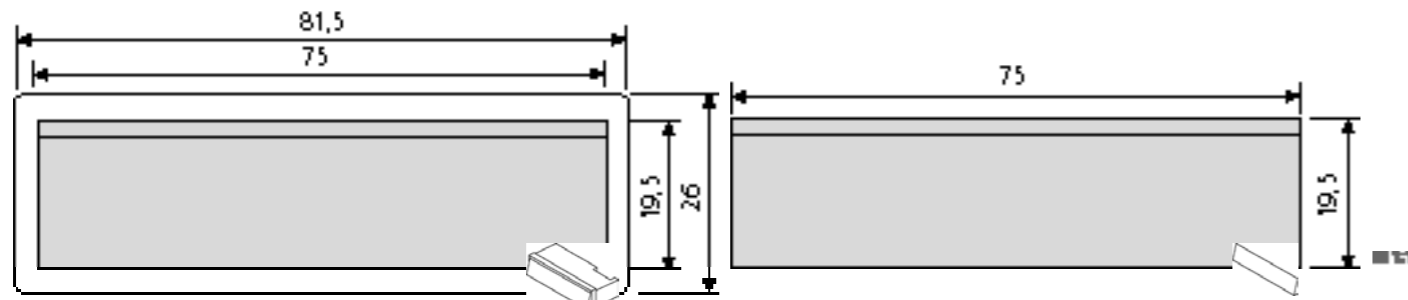

ALU-RSA2 LED-Beleuchtung,
weiße LEDs, 0,25 W, AC/DC, 12 V, komplett mit Montagegehäuse
dito Edelstahlausführung

97-9-85361 74,00 €
97-9-85360 77,30 €

ALU-RSA2 LED-Beleuchtungsblende
für 97-9-85361
dito Edelstahlausführung
für 97-9-85360

97-9-85363 66,80 €
97-9-85362 69,30 €

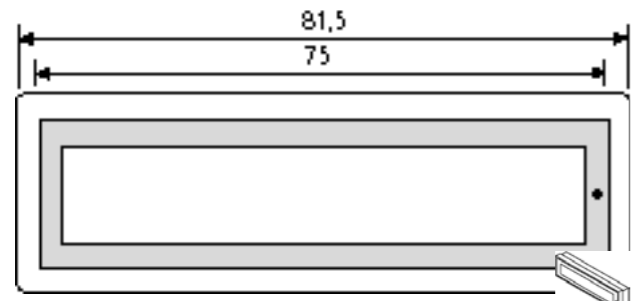

Kunststoff-RSA2 Namensschild
ohne Beleuchtung, mit Montagegehäuse,
Einlage max. 65 x 13,6 x 1 mm

97-9-85356 22,60 €

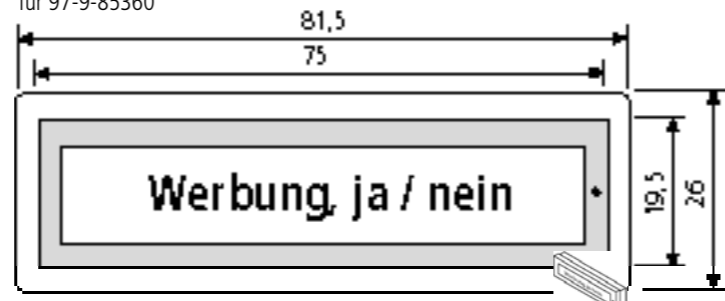

Kunststoff-RSA2 Namensschild
ohne Beleuchtung, mit drehbarer Einlage „Werbung, ja bitte!“
„Werbung, nein danke!“ oder „Keine Werbung und kostenlose
Zeitungen“, mit Montagegehäuse

97-9-85368 25,70 €

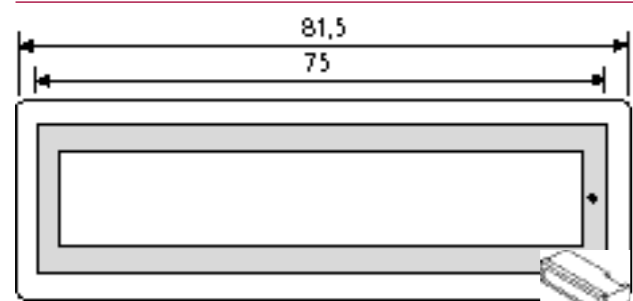

Kunststoff-RSA2 Namensschild
für **RSA2-Klingel**
mit LED-Beleuchtung, Anschluss 12 V, 0,12 Watt AC/DC
mit Montagegehäuse, Einlage max. 65 x 13,6 x 1 mm

97-9-85345 32,00 €

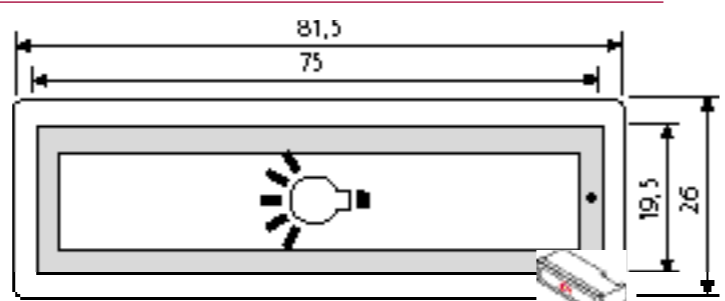

Kunststoff-RSA2 Lichtschild
mit Lichtsymbol-Einlage, **mit LED-Beleuchtung**,
Anschluss 12 V, 0,12 Watt AC/DC, mit Montagegehäuse

97-9-85350 33,80 €

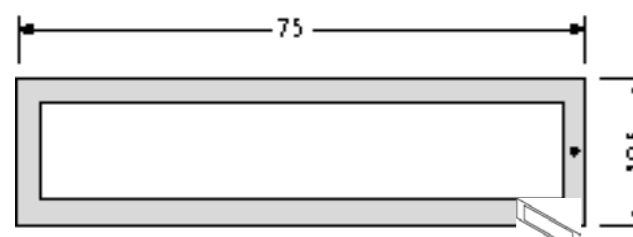

Kunststoff-RSA2
Namensschildabdeckung
für **unbeleuchtetes** Schild 97-9-85356, 97-9-85368,
Einlage max. 65 x 13,6 x 1 mm

97-9-85357 12,30 €

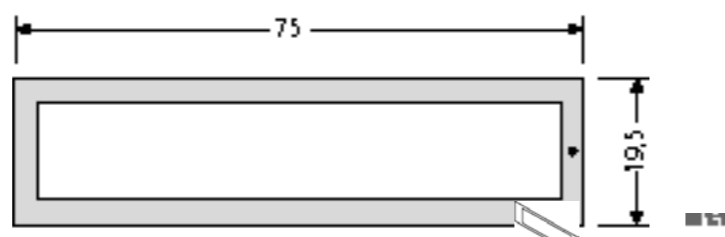

Kunststoff-RSA2
Namensschildabdeckung
für **beleuchtetes** Schild 97-9-85345, 97-9-85350
Einlage max. 65 x 13,6 x 1 mm

97-9-85353 13,00 €

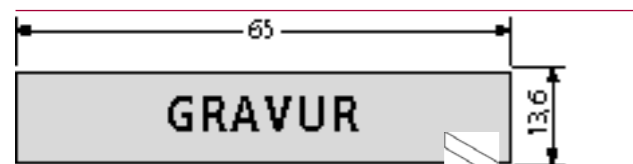

RSA2 Namensschieleinlage aus grauem Kunststoff
gravierbar für 97-9-85356, 97-9-85345,
97-9-85357, 97-9-85353
dito mit Gravur, Schriftfarbe weiß

97-9-87246 3,30 €
90-3-00024 15,00 €

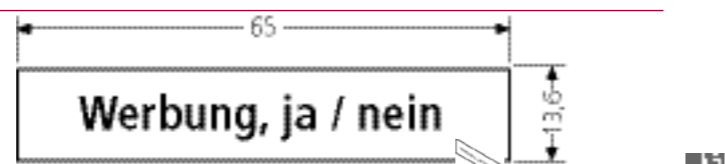

RSA2 Namensschieleinlage aus weißem Kunststoff drehbar
„Werbung, ja bitte!“ oder „Werbung, nein danke!“ oder
„Keine Werbung und kostenlose Zeitungen“
für 97-9-85356 u. 97-9-85357

97-9-87252 2,80 €

RENZ – Ersatzteile

Zylinderschlüssel

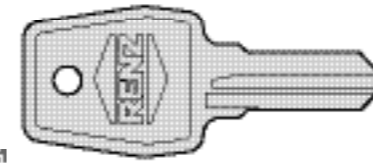

Zylinderschlüssel-Rohling 448

97-9-95048 7,30 €

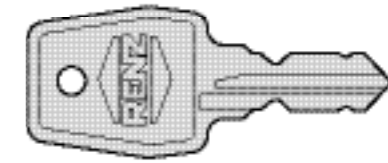

Zylinderschlüssel EL 448
(Schlüsselnummer bitte angeben)

97-9-95055 12,60 €

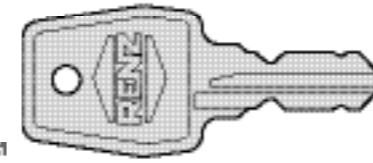

Zylinderschlüssel EL 448
(Schlüsselnummer EL 500)

97-9-95189 12,60 €

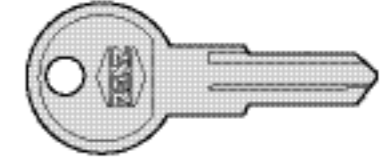

Zylinderschlüssel-Rohling RE – Auslaufmodell –

97-9-95041 4,50 €

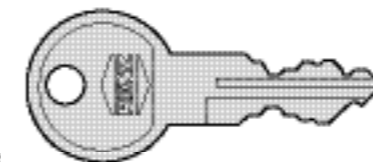

Zylinderschlüssel 32 – Auslaufmodell –
(Schlüsselnummer bitte angeben)

97-9-95138 5,70 €

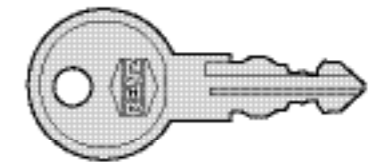

Zylinderschlüssel RE – Auslaufmodell –

97-9-95137 5,70 €

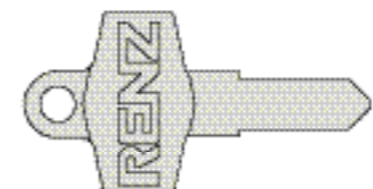

Zylinderschlüssel-Rohling ER
ab 2006

97-9-95242 4,50 €

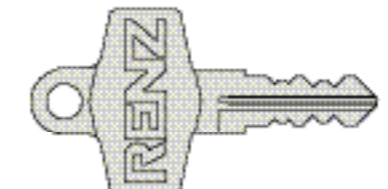

Zylinderschlüssel ER
ab 2006 (Schlüsselnummer bitte angeben)

97-9-95226 5,70 €

Zylinderschlüssel RI001
ab 2006

97-9-95227 5,70 €

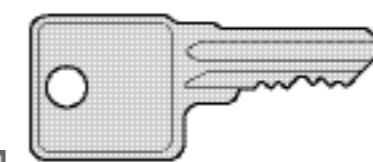

Zylinderschlüssel 2C
für Modellgruppe 30, ab 1982 (Schlüsselnummer bitte angeben)

97-9-95050 24,00 €

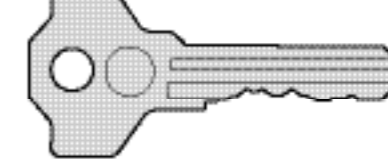

Paketkastenschlüssel G XXXX
für Renz-Paketfach (Schlüsselnummer bitte angeben)
– Einbau bis 2011 –

97-9-95270 18,20 €

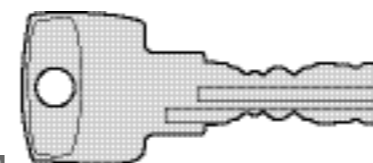

Zylinderschlüssel 2H – Auslaufmodell –
(Schlüsselnummer bitte angeben) Verkauf solange Vorrat reicht.

97-9-95052 12,60 €

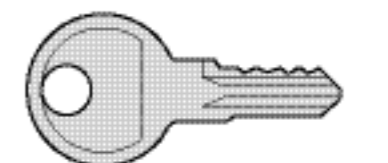

Zylinderschlüssel TX/RX 01 – Auslaufmodell –
Verkauf solange Vorrat reicht.

97-9-95135 5,70 €

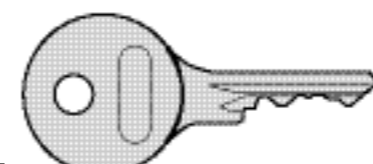

Zylinderschlüssel 2D – Auslaufmodell –
(Schlüsselnummer bitte angeben) Verkauf solange Vorrat reicht.

97-9-95049 5,70 €

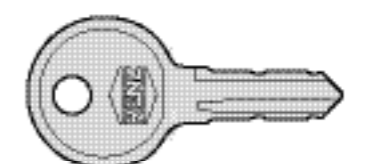

Zylinderschlüssel FH – Auslaufmodell –
(Schlüsselnummer bitte angeben) Verkauf solange Vorrat reicht.

97-9-95136 5,70 €

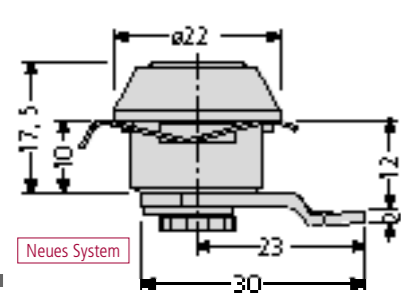

Zylinderschloss FH
Schließung 1-200, inkl. 2 Schlüssel
Nicht mehr lieferbar.
Passender Ersatz:



~~97-9-95076~~
97-9-95062
(siehe unten)

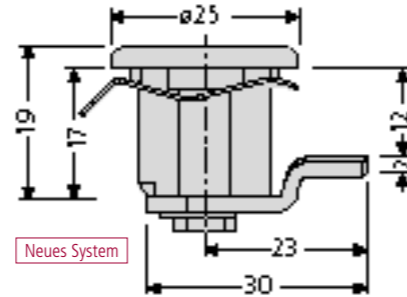

Zylinderschloss RE
Schließung 1-200, inkl. 2 Schlüssel, Einbau ab 1990
Nicht mehr lieferbar.
Passender Ersatz:



~~97-9-95085~~
97-9-95062
(siehe unten)

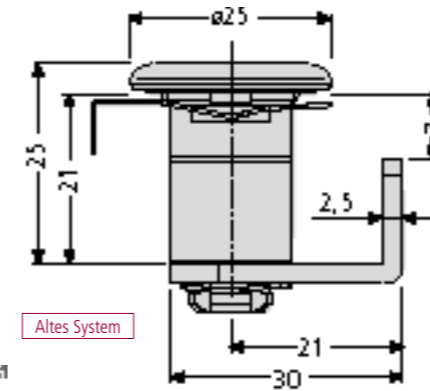

Zylinderschloss ER
Schließung 1-50 inkl. 2 Schlüssel, Einbau ab 2006

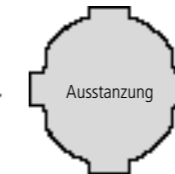

97-9-95223 17,00 €

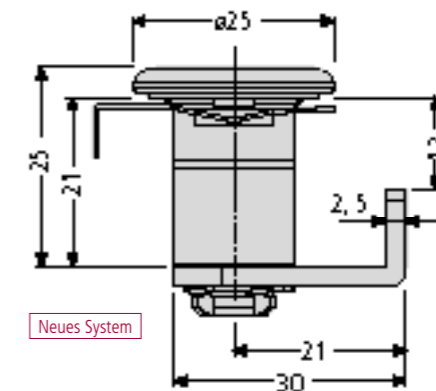

Zylinderschloss ER
Schließung 1-400 inkl. 2 Schlüssel, Einbau ab 2006
Schließung 1-150 inkl. 2 Schlüssel,
Einbau ab 2006 mit **GS- Funktion**

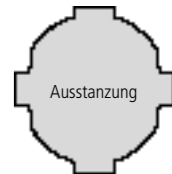

97-9-95221 17,00 €

97-9-95258 24,50 €

97-9-95225 17,00 €

Zylinderschloss ER
Schließung RI001 inkl. 2 Schlüssel, Einbau ab 2006

Zylinderschloss ER PVD (messingfarben) beschichtet
Schließung 1-100 inkl. 2 Schlüssel, Einbau ab 2015

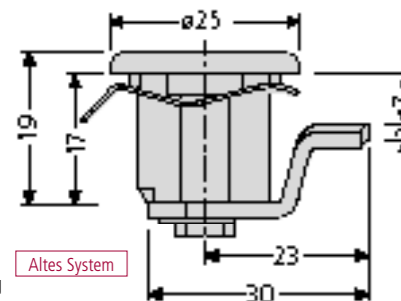

Zylinderschloss RE
Schließung 1-200, inkl. 2 Schlüssel, Einbau ab 1990
Nicht mehr lieferbar.
Passender Ersatz:



~~97-9-95084~~
97-9-95062
(siehe unten)

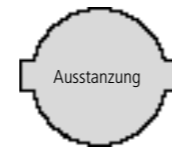

Für diese Ausstanzung (alte Form) sind keine passenden Ersatzschlösser mehr lieferbar.

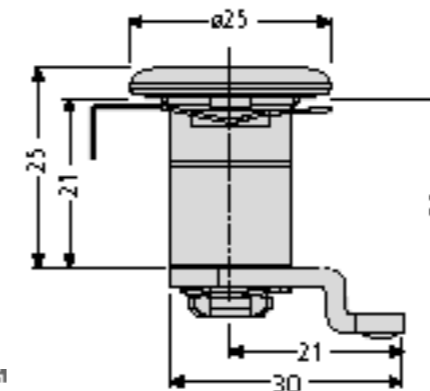

Zylinderschloss ER
Schließung 1-100 inkl. 2 Schlüssel, für Modellgruppe 22
Einbau ab 2006

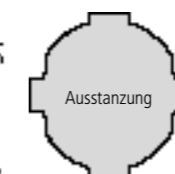

97-9-95224 17,00 €

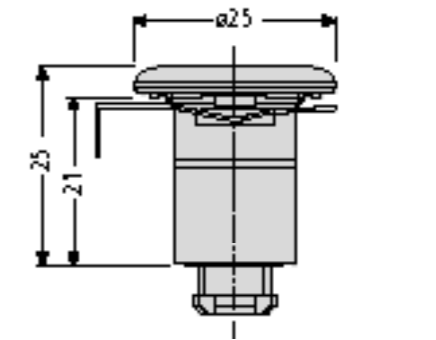

Zylinderschloss ER
Schließung 401-500 inkl. 2 Schlüssel, ohne Riegel
Einbau ab 2006



97-9-95222 14,70 €

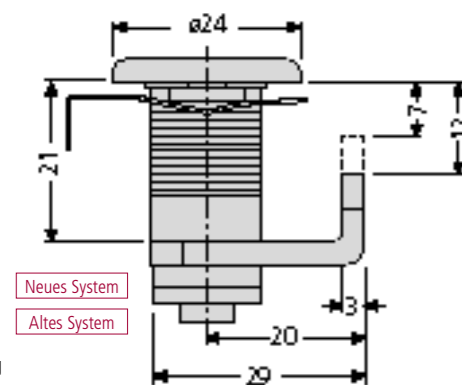

Zylinderschloss 448
Schließung EL 1-200 inkl. 2 Schlüssel, mit zwei Riegel,
Einbau seit 1993

97-9-95062 20,60 €

97-9-95068 20,60 €

Zylinderschloss 448
Schließung EL 500 inkl. 2 Schlüssel, mit zwei Riegel,
Einbau in Installationskästen,
Ersatz für TX01, RX01, 2H 500-Schlösser

97-9-95068 20,60 €

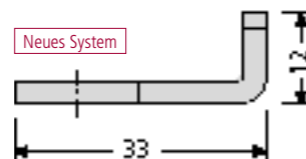

Riegel gekröpft – Auslaufmodell – für verstärkte Tür
97-9-95011 2,90 €

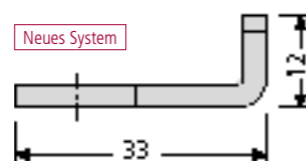

Riegel gekröpft – Auslaufmodell – für 3-Punkt-Verriegelung Serienkästen
97-9-95014 5,40 €

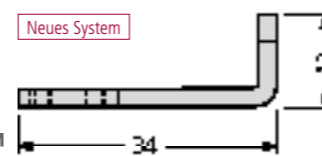

Riegel gekröpft für verstärkte Tür oder 2/3-Punkt-Verriegelung mit Befestigungsfeder
97-9-00361 5,40 €

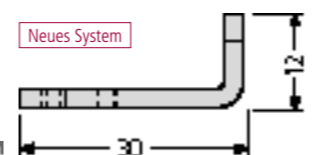

Riegel gekröpft für neues System mit Befestigungsfeder (Standard-Briefkästen)
97-9-00363 2,90 €

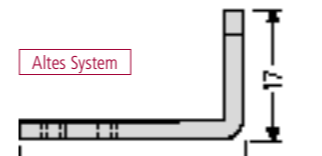

Riegel gekröpft für altes System mit Befestigungsfeder (Standard-Briefkästen)
97-9-00364 2,90 €

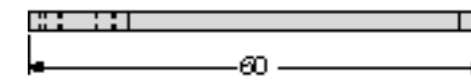

Riegel zum Anpassen für ER-Schloss mit Befestigungsfeder
97-9-00360 5,40 €



Riegel gekröpft für „Schwere Baureihe“ mit Befestigungsfeder (auch 3-Punkt-Verriegelung „Schwere Baureihe“)
97-9-00362 5,40 €

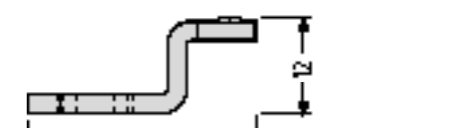

Riegel gekröpft für Modellgruppe 22 mit Befestigungsfeder
97-9-00365 2,90 €

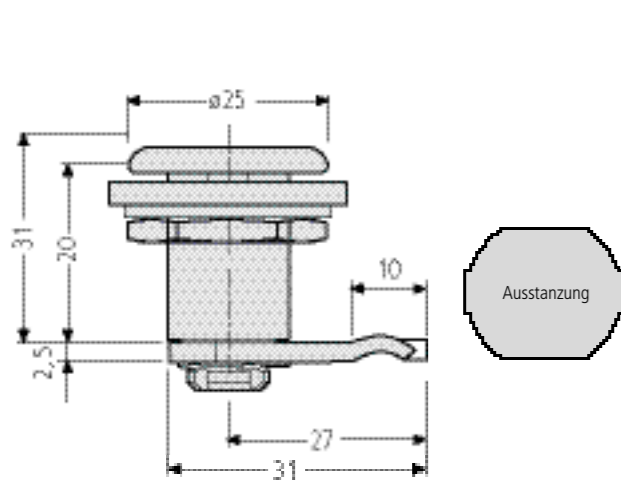

Zylinderschloss ER **97-9-95276** 17,00 €
Schließung 1-50 inkl. 2 Schlüssel, für Modellgruppe 60, 62 und 63 (RENZ PLAN) Einbau ab 2010, mit Mutter und Dichtung



Schlossmutter **97-9-95235** 2,30 €
für Zylinderschloss 448, ER und 2H

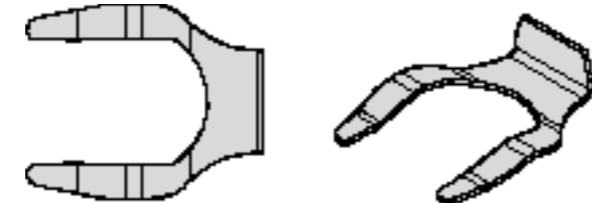

Feder **97-9-95236** 2,30 €
für Zylinderschloss 448 und ER

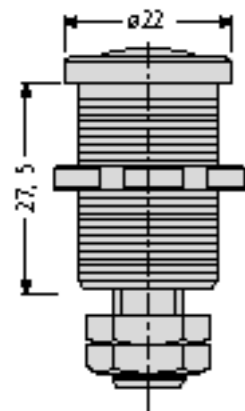

*Preis auf Anfrage

Zylinderschloss 225-024, Schließung 2C 1-50 ***97-9-95069**
inkl. 2 Schlüssel, Einbau für Mitteilungskasten Modellgruppe 30, ohne Riegel

Zylinderschloss 225-024, Schließung 2C 100 ***97-9-95061**
inkl. 2 Schlüssel, Einbau für Mitteilungskasten Modellgruppe 30, ohne Riegel



Riegel zum Anpassen ***97-9-95018**
für Zylinderschloss 225-024

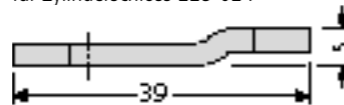

Riegel gekröpft ***97-9-95016**
passend für Mitteilungskasten (alte, eckige Ausführung)

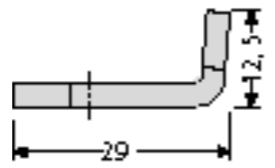

Riegel gebogen ***97-9-95017**
passend für Mitteilungskasten (neue RS2000 Ausführung)

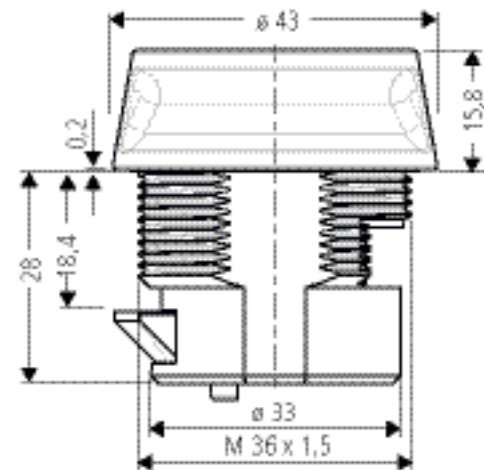

Einbau ab 2012
Nur mit Angabe der Originalauftragsnummer als Ersatz lieferbar.

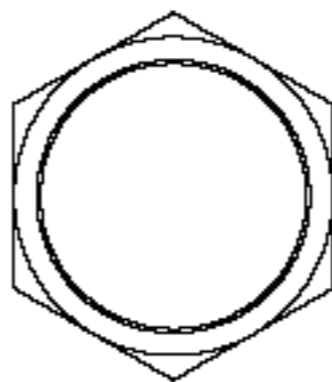

Paketkastenschloss, Einbau ab 2012 **97-9-95295** 44,60 €
für Paketfach, inkl. 2 Schlüssel, Schließung 1-50

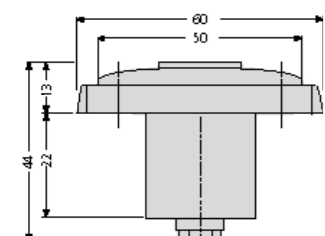

Einbau bis 2011

Paketkastenschloss – Auslautmodell – **97-9-95267** 41,40 €
für Paketfach, mit Drehgriff inkl. 2 Schlüssel

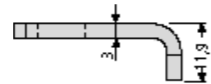

Riegel für Paketkasten, für Standardkasten **97-9-00436** 2,90 €

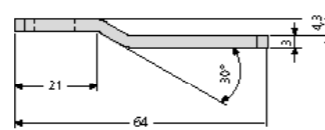

Riegel für Paketkasten, für „Schwere Baureihe“ **97-9-00437** 5,40 €

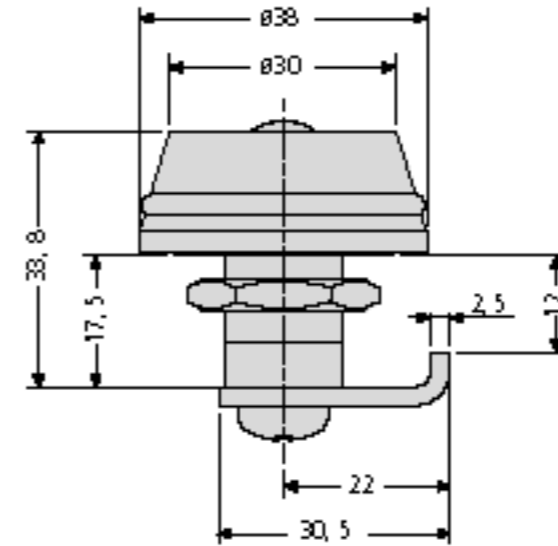

Kombinations-Zahlenschloss **97-9-95238** 54,90 €
aus Metall, Farbe schwarz nach Eingabe des 3-stelligen Codes lässt sich das Schloss entriegeln.

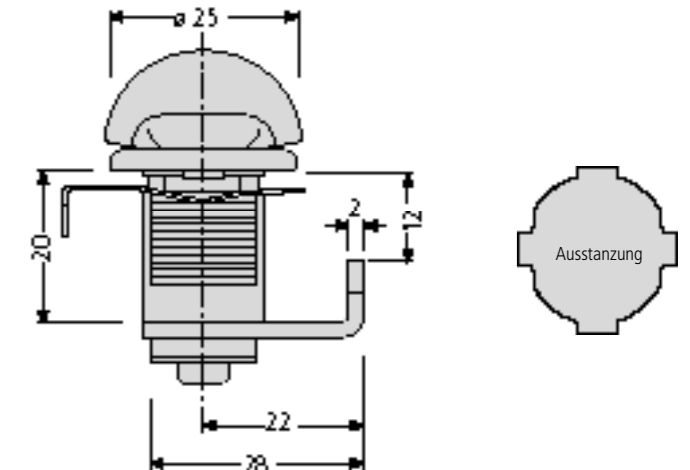

Drehverschluss – Einbau ab 2000 – **97-9-95182** 17,00 €
neues Modell
auch gegen Vorgängermodell austauschbar

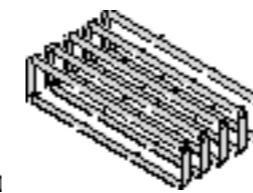

Set Durchwurfhalsverlängerungen
aus Kunststoff, grau, mit 5 Verlängerungen à 10 mm

Für Einwurfklappe/Einwurfplatte **260 mm** breit **97-9-82222** 24,90 €
Für Einwurfklappe/Einwurfplatte **370 mm** breit **97-9-82223** 27,90 €

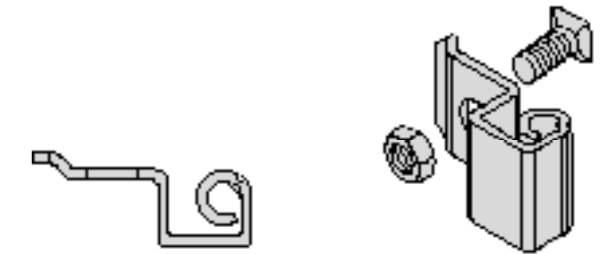

Edelstahl-Türscharnier
verdeckt liegend, mit Schraube und Mutter

Edelstahl-Türscharnier **oben** **97-9-00309** 3,40 €
Edelstahl-Türscharnier **unten** **97-9-00310** 3,40 €



Dämpfungsgummi
für Edelstahl-Tropfenformklappe

97-9-78025 2,00 €

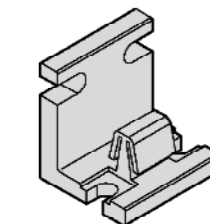

Aushängesicherung für schräge Kästen **97-9-82296** 2,40 €

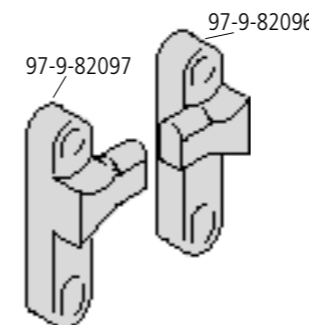

Kunststoff-Klappenhalter
mit Öffnungsbegrenzer, 10 x 28 mm
(von der Einwurfseite betrachtet) nicht für RSK geeignet

Kunststoff-Klappenhalter links **97-9-82096** 3,80 €
Kunststoff-Klappenhalter rechts **97-9-82097** 3,80 €

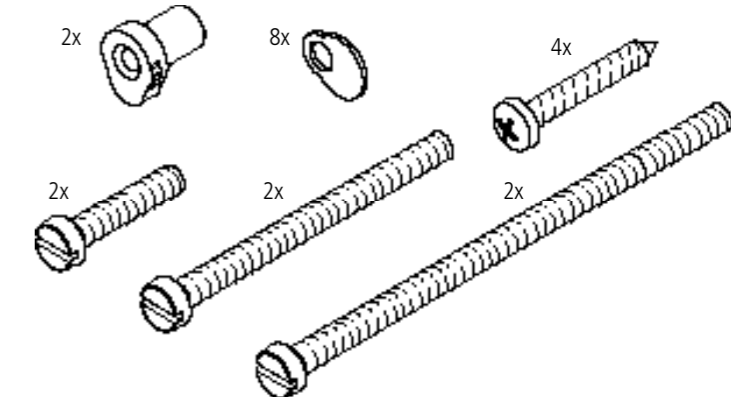

Befestigungssatz für Einwurfklappen

260/370 mm breit, 82 mm hoch
Bestell-Nr. 17-0-178XX **97-9-91348** 6,50 €

RENZ – Ersatzteile

Klappen- und Fronthalter

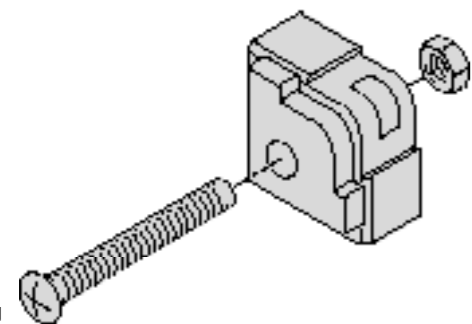

Front-Befestigungselement

Front-Befestigungselement –Auslaufmodell–

bestehend aus Kunststoffecke, Mutter und Kreuzschlitzschraube M4 x 35, für Mauer- und Klingelfronten –Einbau bis Sept. 2011–

Schraube vernickelt **97-9-00280** **4,00 €**

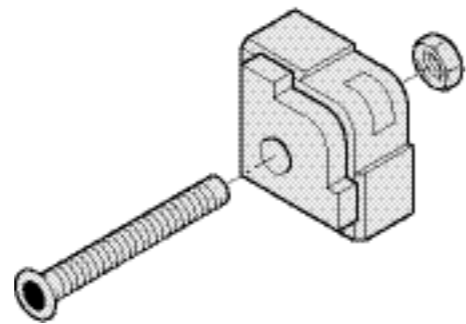

Front-Befestigungselement –Einbau ab Sept. 2011–

Bestehend aus Kunststoffecke, Mutter und RENZ-Spezialschraube M4 x 35 und Innensechskantschlüssel für Mauer- und Klingelfronten

Schraube vernickelt **97-9-91200** **9,20 €**
dito, 4er-Set **97-9-91199** **25,70 €**

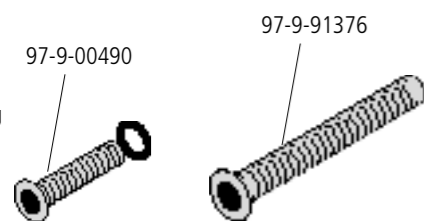

RenZ-Spezialschraube M4 x 10 Edelstahl

für verschraubte Türen und Mauerfronten mit Halteleiste, Innensechskant-Schraube inkl. Unverlierbarkeitsring
97-9-00490 **3,50 €**
 dito PVD beschichtet **97-9-01635** **6,20 €**

RenZ-Spezialschraube M4 x 35

für Mauer- und Klingelfronten mit Kunststoffecke, Innensechskant-Schraube
97-9-91376 **3,50 €**
 dito PVD beschichtet **97-9-91437** **6,20 €**

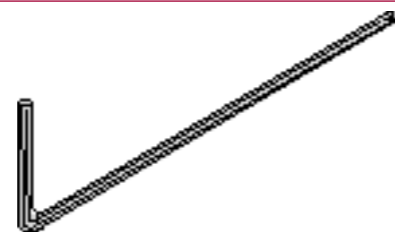

Innensechskantschlüssel 2 mm

passend für 97-9-00490 und 97-9-91376 **97-9-93349** **2,10 €**

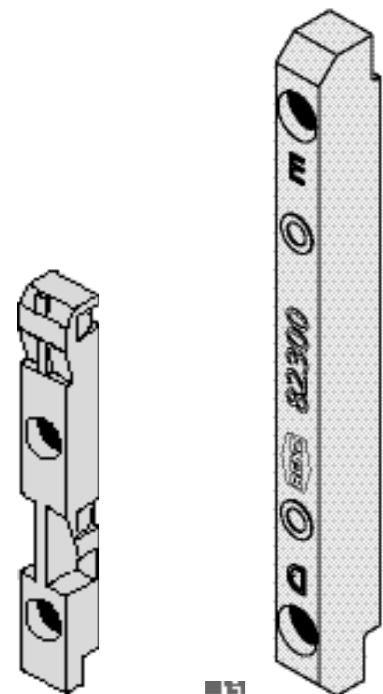

Kunststoff-Klappenhalter 7 x 51 x 6 mm **97-9-82256** **4,20 €**
 für Fronten mit RSK-Klappen

Kunststoff-Kastenhalter 7 x 91 mm **97-9-82300** **4,20 €**
 links/rechts verwendbar

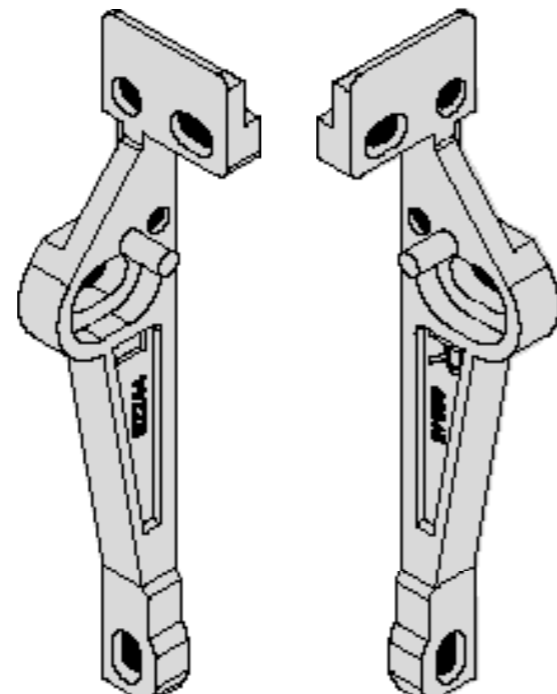

Kunststoff-Klappenhalter links 99 x 19 mm **97-9-82244** **4,20 €**

Kunststoff-Klappenhalter rechts 99 x 19 mm **97-9-82245** **4,20 €**

Steuereinheit Schlüsselchip

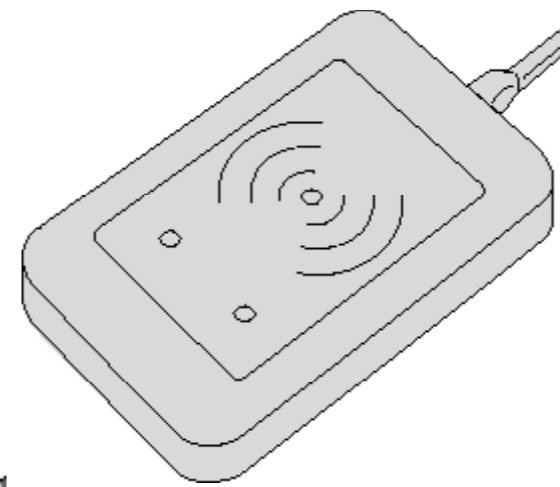

Steuereinheit Schlüsselchip-Reader **97-9-85479** **612,90 €**
 (TWN4) mit USB-Anschluss



Steuereinheit Schlüsselchip schwarz **97-9-85441** **15,80 €**
 für Nutzer

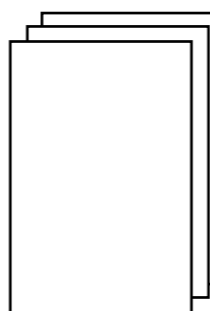

Unter www.renzgroup.com/service/downloads sind Vorlagen für den Ausdruck von passenden Namensschild-Einlegern downloadbar. Die Vorlagen enthalten Schnittmarken zum leichten Ausschneiden.

Dazu empfohlen:
 Reißfestes Folienpapier DIN A4-Bogen für Laserdrucker

1 Stück **97-9-87249** **2,60 €**
 5 Stück **97-9-08005** **6,70 €**

Sonderartikel

Namensschilder

(Diese Artikel sind nur für den Ersatzteilbedarf. Es ist keine Montage in neue Briefkastenanlagen möglich.)

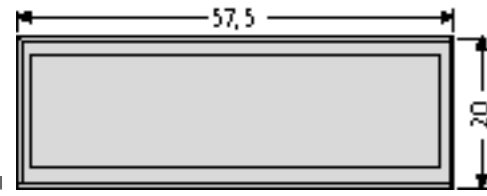

Namensschild 97-9-82184 16,60 €
grau, 57,5 x 20 mm, Verkauf solange Vorrat reicht.

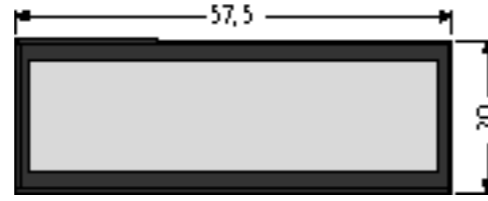

Namensschild 97-9-82185 16,60 €
schwarzbraun, 57,5 x 20 mm, Verkauf solange Vorrat reicht.

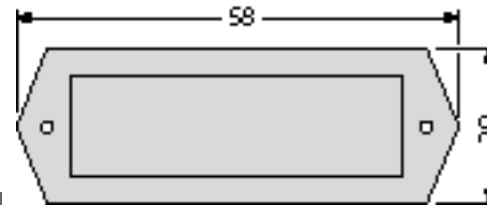

Namensschild ALU-Rahmen EV1 97-9-82186 25,40 €
58 x 20 mm, Verkauf solange Vorrat reicht.

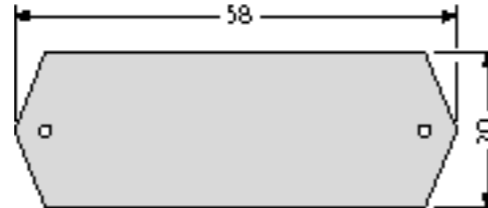

Namensschild ALU-Platte EV1 97-9-82187 25,40 €
58 x 20 mm, Verkauf solange Vorrat reicht.

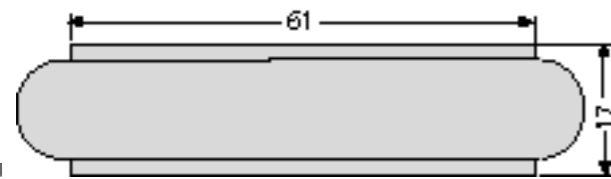

Namensschild 97-9-82191 7,10 €
61 x 17 mm, mit Feder, Verkauf solange Vorrat reicht.

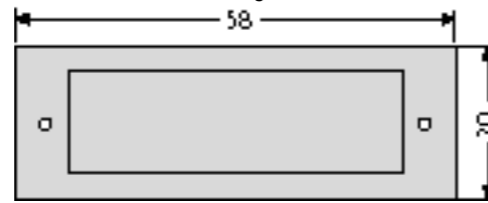

Namensschild ALU-Rahmen eckig EV1 97-9-82192 25,40 €
58 x 20 mm, Verkauf solange Vorrat reicht.

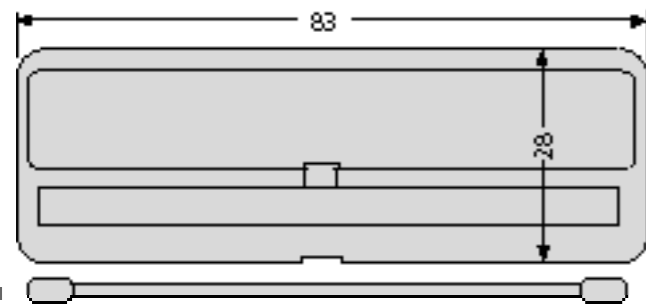

Klappenhalter 97-9-82193 7,50 €
mit Torsionsfeder, 83 x 28 mm, Verkauf solange Vorrat reicht.



Kombitaster 97-9-85152 26,70 €
63 x 21 mm, glasklar, Ausstanzung 60 x 18 mm.
Verkauf solange Vorrat reicht.

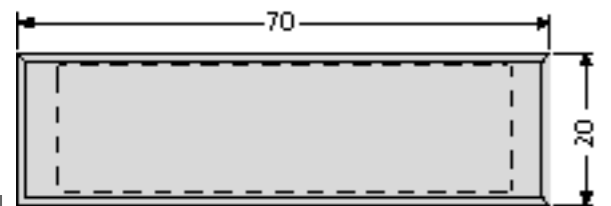

Namensschild 97-9-82173 6,40 €
70 x 20 mm, Ausstanzung 67 x 17 mm.
Verkauf solange Vorrat reicht.

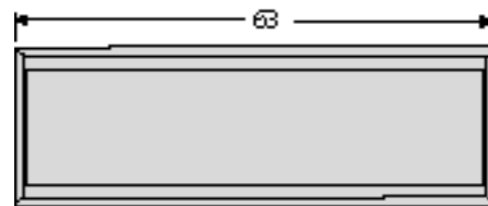

Namensschild 97-9-82174 7,70 €
63 x 21 mm, glasklar, Ausstanzung 60 x 18 mm.
Verkauf solange Vorrat reicht.

Sonderartikel

Namensschilder/Schlüssel

(Diese Artikel sind nur für den Ersatzteilbedarf. Es ist keine Montage in neue Briefkastenanlagen möglich.)

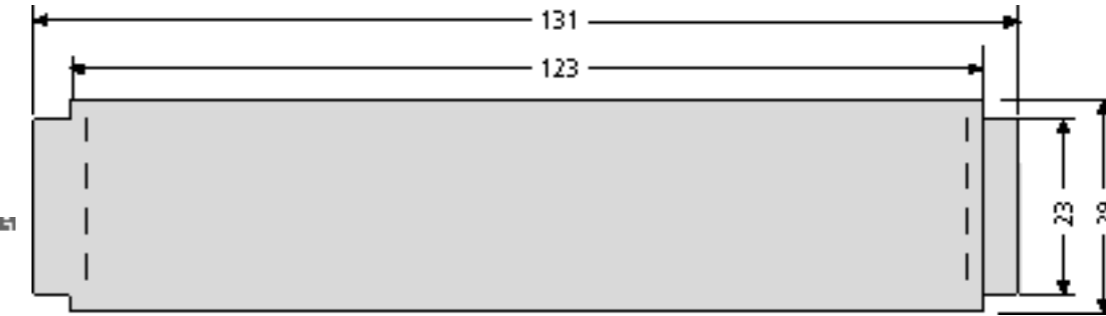

Namensschild 97-9-82175 23,80 €
Größe 123 x 27 mm, Verkauf solange Vorrat reicht.

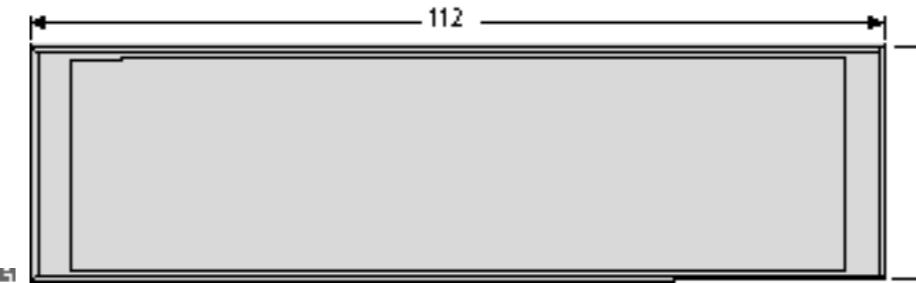

Namensschild 97-9-82177 19,50 €
Größe 112 x 31 mm, Ausstanzung 109 x 28 mm
Verkauf solange Vorrat reicht.

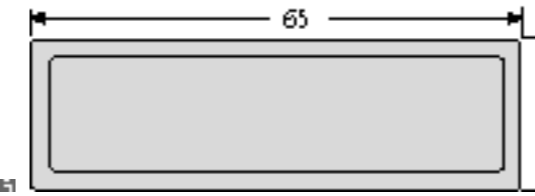

Namensschild 97-9-82178 16,70 €
Größe 65 x 20 mm, Ausstanzung 60,8 x 17,8 mm
Verkauf solange Vorrat reicht.



Namensschild (alt) ~~97-9-82179~~ 97-9-82178
Größe 65 x 20 mm, nicht mehr lieferbar.
Passender Ersatz:

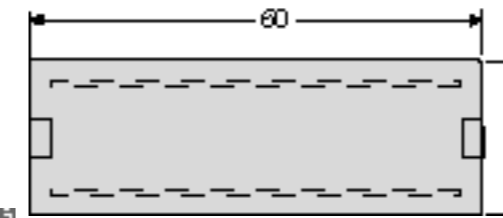

Namensschild 97-9-82183 8,60 €
Größe 60 x 20 mm, Verkauf solange Vorrat reicht.

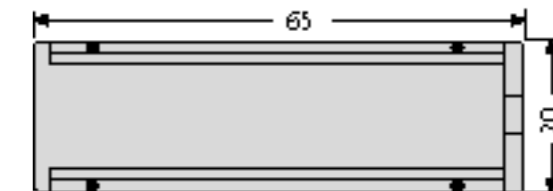

Namensschild für Durchwurfhals 97-9-82013 6,20 €
Größe 65 x 20 mm, Verkauf solange Vorrat reicht.

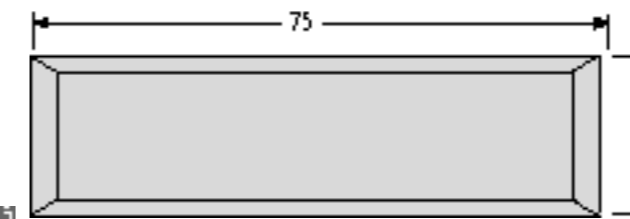

Namensschild -Auslaufmodell- SEKO 75 x 21 97-9-82012 15,90 €
von vorne auswechselbar für Ausstanzung 71,3 x 19,3 mm,
alternatives preisgünstigeres Ersatzprodukt (andere Optik):
Namensschild 92 (siehe Seite 23) Best.-Nr. 97-9-82016
Verkauf solange Vorrat reicht

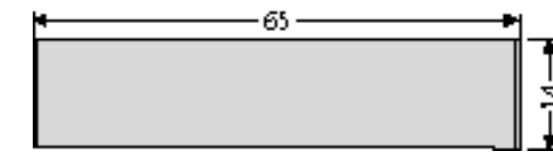

Namensschildabdeckung -Auslaufmodell- 97-9-82004 9,90 €
für SEKO-Taster 97-9-82012
Verkauf solange Vorrat reicht

Für Druckfehler kann keine Haftung übernommen werden.

Preise gültig ab 01.04.2019 / Preisänderungen behalten wir uns vor.

Mit Erscheinen einer neuen Ersatzteilliste verlieren diese Preise ihre Gültigkeit.

Technische Änderungen behalten wir uns vor.

Erwin Renz Metallwarenfabrik GmbH & Co KG

Boschstraße 3 · 71737 Kirchberg/Murr · Deutschland

Telefon +49 (0) 71 44 / 301-0 · Telefax +49 (0) 71 44 / 301-185

E-Mail info@renzgroup.de · Onlineshop www.renz24.de

www.renzgroup.com